

MONIPUOLISET, KÄYTTÄJILLE SOPIVAT  
JA HELPOSTI ASENNETTAVAT RATKAISUT  
ELÄ, TYÖSKENTELE JA KOKOONNU



TOIMIVAT  
RATKAISUT  
TYÖPISTEKALUSTEISIIN

INCARA™

# INCARA™

Incara on käyttäjien tarpeisiin luotu tuotevalikoima moderneihin ja muuntojoustaviin tiloihin. Löydät helposti erilaisiin huonekaluihin sopivat tuotteet, olipa kohteesi toimistotila, koululuokka, hotellihuone, kahvila tai lentoasema.

INCARAN KÄYTTÄJÄT PÄÄSEVÄT  
TÖIHIN VIIPYMÄTTÄ.  
HEILLÄ SÄHKÖENERGIA SEKÄ  
TIETOLIIKENNEYHTEYS ON AINA  
KÄDEN ULOTTUVILLA.

Huonekaluihin saumattomasti asennettavat tuotteet antavat vapauden työskennellä normaalisti paikasta riippumatta. Valikoima on suunniteltu helppokäyttöiseksi sekä helposti asennettavaksi.

Legrand on asennuskalusteiden johtava valmistaja. Asiakkaanamme hyödyt markkinoiden laajimmasta valikoimasta sekä tinkimättömistä laatuksista. Incara-valikoima mahdollistaa eri toimintojen toteuttamisen ajattomissa sävyissä sekä väreissä. Tyyliä sekä modernia viimeistelyä mihin tahansa tilaan!

Monipuolinen,  
helppo asentaa ja  
helppokäyttöinen.



# INCARA

MENESTYKSEN MERKKI.....	2/3
ECO-DESIGN .....	4/5
TARPEESEEN MUKAUTUVAT RATKAISUT .....	6/7
CONNECTED-RATKAISUT .....	8/11
KÄYTTÖKOHTTEEN VALINTA.....	12/13
INCARA™ DISQ 60.....	16/17
Lataa missä tahansa, milloin tahansa	
INCARA™ DISQ 80.....	18/19
Oleennaiset liitännät mobiilikäyttäjille	
INCARA™ DISQ 80 QI .....	20/21
Langattoman latauksen vapautta	
INCARA™ DISQ'IN.....	22/23
Tyyliä nopeasti asennettuna	
INCARA™ POP-UP .....	24/25
Viehättävä ja helpohoitoinen	
INCARA™ MULTILINK .....	26/27
Liitännät joka tilanteeseen	
INCARA™ FLIP-UP .....	28/29
Huippuratkaisu neuvottelutiloihin	
INCARA™ TOP ACCESS .....	30/31
Neuvottelutilojen perusratkaisu	
INCARA™ TOWER 60 .....	32/33
Siro ja näppärä	
INCARA™ TOWER 120 .....	34/35
Käytettävyyttä joka suuntaan	
INCARA™ ELECTR'ON.....	36/37
Persoonallisuutta ainutlaatuisiin tiloihin	
INCARA™ ON DESK.....	38/39
Joustavuutta työpisteeseen	
INCARA™ LINK'ON .....	40/41
Siirtyä tarpeen mukaan	
MULTI-OUTLET LATAUSASEMA .....	42/43
Jokaisen työpisteen vakiovaruste	
TUOTEVALINTAOPAS.....	44/49
TUOTTEIDEN TEKNISET TIEDOT.....	50/67

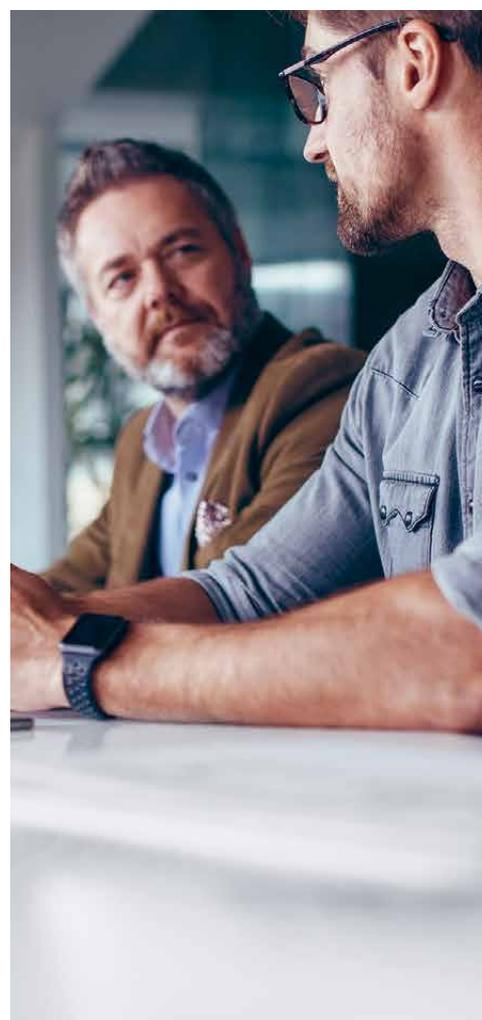

INCARA™

# Menestyksen merkki

## TIETOA MEISTÄ

Legrand on sähköisten ja digitaalisten rakennusinfrastruktuurien globaali asiantuntija. Tavoittemme on ihmisten elämän parantaminen siellä missä he asuvat, työskentelevät ja kohtaavat. Vaikutamme niihin innovatiivisilla ja kestävillä sähköisiin ja digitaalisiin infrastruktuureihin liittyvillä ratkaisulla.

Valitsemalla Legrandin saat käyttöösi koko maailmanlaajuisen verkostomme sekä asiantuntemuksemme. Löydät varmuudella muita sinulle tarpeellisia innovatiivisia ratkaisuja useiden liiketoimintasegmenttiemme tuotevalikoimasta.

Yhtenäinen logistiikka- ja jakelukanava takaa riittävän nopeat toimitusajat myös suuremmille määrille.

## RATKAISUT PROJEKTEIHIN

Työskentelytapamme ovat jatkuvassa muutoksessa, samoin kuin modernien työskentelytilojen tekniset vaatimukset. Henkilökohtaisten työpisteiden lisäksi yhtä tärkeäksi ovat muodostuneet avokonttorien, neuvottelutilojen sekä rentoutumiseen tarkoitettujen kokoontumistilat. Mobiililaitteiden helppo ja joustava lataaminen sekä toimivat verkkoyhteydet missä ja milloin tahansa ovat välttämättömiä saumattoman työskentelyn varmistamiseksi. Huonekaluihin sulautuva Legrand Incara -tuoteisto mahdollistaa sähkö- sekä tietoliikennepisteet saumattomasti mihin tahansa tilaan.



## LEGRAND SUUNNITTELU, MENESTYKSEN MERKKI

Tuotteitamme käyttävät päivittäin kaiken ikäiset ja eri kulttuuritaustaiset ihmiset ympäri maailmaa. Nämä arkiset esineet tuovat ripauksen laatua jokapäiväiseen elämään toimivuudellaan ja saumattomalla käyttökokemuksellaan. Suunnittelussa ei ole kyse vain estetiikasta vaan ratkaisujen tarjoamisesta – siksi käyttäjät ja tosielämän tilanteet ovat suunnitteluprosessimme ydin. Pyrimme aina vastaamaan uusiin tarpeisiin ja muuntamaan havaintomme käytännöllisiksi tuotteiksi, joita on mukava käyttää.

## KESTÄVÄ KEHITYS JA LAATU

Kohtaamamme taloudelliset ja ympäristöhaasteet vaativat kestävämpää lähestymistapaa rakennusten suunnitteluun, rakentamiseen ja ylläpitotöihin. Kaikki tuotteemme on suunniteltu huolellisesti pienintä yksityiskohtaa myöten, jotta ne edistävät kestävää kehitystä. Suunnittelijamme ottavat aina huomioon koko tuotteen elinkaaren valmistusmenetelmistä, materiaaleista aina käyttöön ja kierrätykseen. Laatu on meille tuotteen tärkein ominaisuus. Kestävän tuotteen valinta on paras ympäristöteko.

## VÄRIT, MATERIAALIT JA VIIMEISTELYT

Haemme inspiraatiomme monista eri lähteistä suunnitellaksemme toimivia tuotteita, jotka mukautuvat käyttöympäristöönsä. Materiaalit on valittu sekä ulkonäön että suorituskyvyn perusteella. Viimeistelyvaihtoehtoihin kuuluu mm. iskunkestävät muovit sekä korkealuokkainen alumiini. Incarnallistosta löydät seuraavat kolme erilaista viimeistelyluokkaa.

### AJATTOMAT PINTAVIIMEISTELYT

Maailmanlaajuisesti suosituimmat pintaviimeistelyvaihtoehdot



Valkoinen

Musta

Ruostumaton teräs

Alumiini

### VÄRIÄ SISUSTUKSEEN

Tilauksesta. Valikoiman löydät pCon-ohjelmistosta.

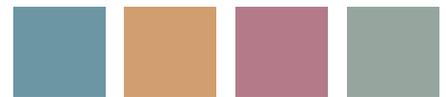

Silkin-sininen

Inkiväärin-oranssi

Ruusun-punainen

Lehden-vihreä

### LUONNONMATERIAALIT

Korkealuokkaiset trendikkäät materiaalivaihtoehdot



Tammipuu

Valettu betoni

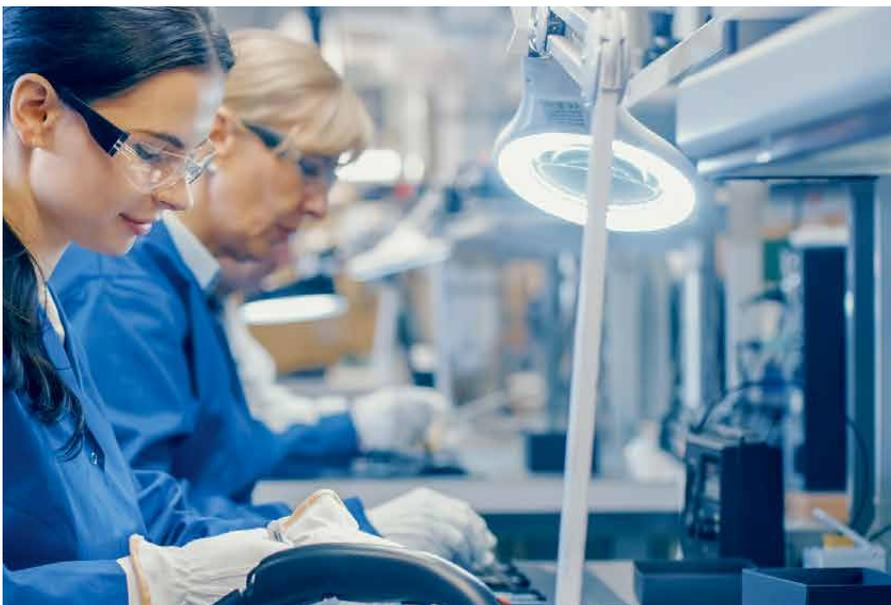

# Eco-design: Yhdistää kiertotalouden periaatteet



## LEGRAND GROUP: NELJÄ PÄÄTAVOITETTA ELÄMÄNLAADUN PARANTAMISEKSI

Legrandin yhteiskuntavastuuta määrittelee ja ohjaa neljä eri painopistettä. Vuonna 2022 julkaistussa vastuullisen toiminnan tiekartassa asetettiin yksityiskohtaisesti vuosille 2022-2024 tavoitteet 15 eri osa-alueelle, jotka konserni haluaa saavuttaa.

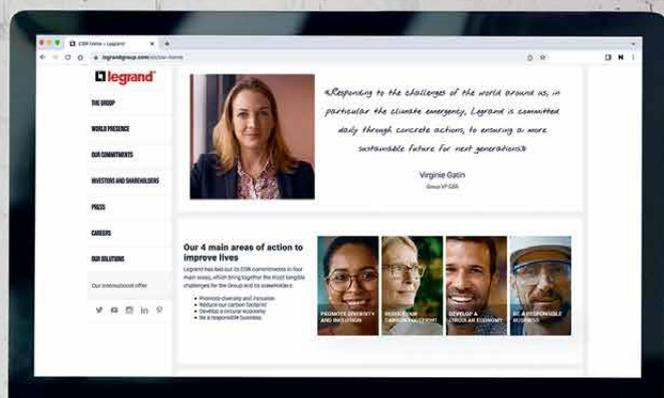

LEGRAND ON PALKITTU ECOVADIS PLATINUM -MITALILLA, JOKA ON KORKEIN TUNNUSTUS, JOKA MYÖNNETÄÄN YRITYSTEN YHTEISKUNTA-VASTUUN SUHTEEN PARHAITEN MENESTYNEELLE 1 %:LLE KAIKISTA ECOVADISIN ARVIOIMISTA YRITYKSISTÄ.



## EDISTÄÄ MONIMUOTOISUUTTA JA YHTEENKUULUVUUTTA

- Sukupuolidiversiteetti
- Monimuotoisuus ja osallisuus -merkintä
- Työllistettävyys uran alkuvaiheessa
- Moninaisuus ja osallisuus toimittajien keskuudessa

## HIILIJALANJÄLJEN PIENENTÄMINEN

- CO<sub>2</sub>-päästöjen välttäminen asiakkaillemme
- Suorat ja epäsuorat CO<sub>2</sub>-päästöt (soveltamisalat 1 ja 2)
- Epäsuorat CO<sub>2</sub>-päästöt (soveltamisala 3)

## KIERTOTALOUDEN KEHITTÄMINEN

- Kierrätysmateriaalien käyttö
- Kertakäyttöisen muovin käytöstä luopuminen
- Ympäristöselosteet

## OLEMME VASTUULLINEN YRITYS

- Asiakastyytyväisyys
- Liiketoiminnan etiikka/säännöstenmukaisuus
- Työllistettävyys ja osaamisen kehittäminen
- Turvallinen työpaikka
- Laajennettu sosiaaliturva

LUE LISÄTIETOJA  
YHTEISKUNTAVASTUUSTRATEGIASTAMME

> [www.legrandgroup.com](http://www.legrandgroup.com)



## ECO-SUUNNITTELU

Legrand pyrkii ekologisen suunnittelun keinoin vähentämään tuotteidensa ympäristövaikutuksia suunnittelusta niiden elinkaaren loppuun asti.

Incara-tuotteisto toimitetaan pahvipakkauksissa näiden ympäristötavoitteiden saavuttamiseksi.



## TUOTTEEN YMPÄRISTÖ-VAIKUTUSPROFIILI

On meidän vastuullamme tiedottaa käyttäjille valmistamiemme tuotteiden ympäristövaikutuksista, sillä rakennusten ympäristövaikutusten minimoiminen lähtee liikkelle suunnittelusta. Tuotteen ympäristövaikutusprofiili (PEP eli Product Environmental Profile) on referenssityökalu sähkötuotteiden ympäristövaikutusten standardoituun mittaamiseen.

Ympäristövaikutusprofiili (PEP) on saatavilla valikoiduille tuotteille.



## KESTÄVÄ VALIKOIMA

Incaran Mosaic-moduuleilla varustetut tuotteet ovat modulaarisia, joka mahdollistaa niiden muokkaamisen vastaamaan käyttäjien tarpeita tekniikan kehittyessä. Tämä antaa kalusteillesi uuden elämän esimerkiksi uusien USB C -pikalatausteknologioiden sekä lataustehon kasvaessa.

Incara connected -valikoima mahdollistaa virrankulutuksen mittaamisen ja optimoimisen työpisteissä (kts. sivut 8-11).



2 USB C -porttia

USB C -portti, jossa 30W latausteho

2 USB A -porttia

USB-teknologia kehitty nopeasti. USB C -liitäntä on käytössä vuoden 2024 loppuun mennessä kaikissa uusissa mobiililaitteissa.

# INCARA™

# Tarpeeseen mukautuvat ratkaisut

## SISUSTUSALAN AMMATTILAISILLE

Incara-sarja mukautuu mihin tahansa ympäristöön tai sovellukseen.

Se on suunniteltu täyttämään haastavimmatkin vaatimukset.

- Valitse huonekaluihisi sopivat värit.
- Valitse sopivat toiminnot 250 erilaisen Mosaic-asennuskalusteen joukosta.
- Valitse sopiva liitosjohdon tyyppi sekä pituus.

### INCARA DISQ 60 / DISQ 80 / DISQ'IN / ELECTR'ON



Värit tilauksesta

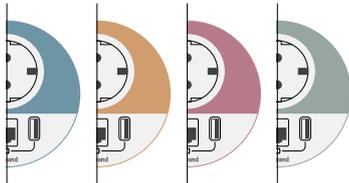

Vaihtoehdot



Liitosjohdot

- Sukopistotulppa
- Wieland-pistoliitin
- Pituudet  
2 m tai 3 m

### INCARA MULTILINK / ON DESK / FLIP-UP / POP-UP



Pituusvaihtoehdot

4 moduulia

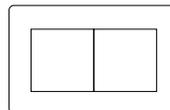

6 moduulia

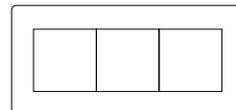

8 moduulia

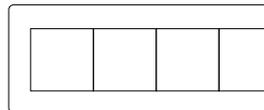

Huom.! Mosaic-asennuskalustesarjan moduuli vastaa 22,5 x 45 mm kalustetta. Esimerkiksi sukopistorasian tilantarve on 2 moduuliyksikköä (45 x 45 mm).



## INCARAN LÖYDÄT PCON-OHJELMISTOSTA



Sisustus- tai kalustealan ammattilaisille olemme koonneet Incara -tuotteiston pCon-ohjelmistoon. Sen avulla voit luoda itse helposti sisustukseen sopivan ratkaisun kaikenlaisiin tiloihin.

- Valitse tuotteiden toiminnot ja sisustukseen sopivat viimestelyvaihtoehdot.
- Lataa OFML-tiedostot sekä lisätiedot välittömästi.
- Ohjelmistosta löydät nopeasti myös muuta tuote-tietoa, asennusohjeita, tuote-esitteitä sekä video-tiedostoja.



### Asennuskalusteet Mosaic-sarjasta

Mosaic on tyylikäs, luotettava ja helppoasenteinen asennuskaluste hyvällä saatavuudella.

Yli 250:n eri käyttötarkoituksen kattava asennuskalustevalikoima on asennettavissa myytävien tyhjien runko-osien 45x45 mm:n kalusteaukotukseen. Katso vaihtoehdot pCon-ohjelmistosta.



# INCARA™

# Connected- ratkaisut



Connected-ratkaisut kalusteisiin integroituna yhdessä Home + Control -sovelluksen kanssa mahdollistaa innovatiivisen energianhallinnan sekä mukavuuden optimoimisen toimistotilassasi. Järjestelmän avulla voidaan ohjata valaistusta, rullaverhoja sekä muita sähköisiä toimistolaitteita paikallisesti tai etänä. Voit mukauttaa olosuhteet eri elämäntilanteisiin, ajoittaa toimintoja sekä asettaa hälytyksiä älypuhelimellesi.



ETÄ-  
OHJAUS



ÄÄNI-  
OHJAUS



HELPPO  
AIKATAULUTUS

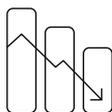

ÄLYKÄS ENERGIAN-  
HALLINTA

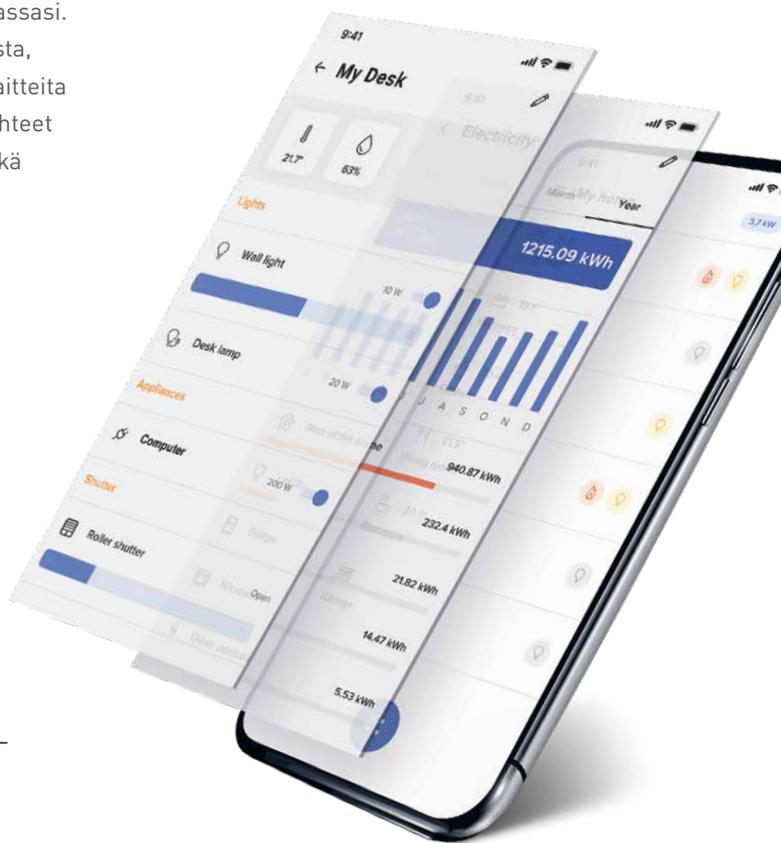

HOME + CONTROL -SOVELLUS ON TÄYSIN ILMAINEN JA SAATAVILLA APP STORESTA JA GOOGLE PLAYSTA.



## TUOTTEET

Connected-ratkaisuja (Mosaic™ Netatmolla\*) löydät Incara Multilink ja On Desk -tuotevalikoimasta pCon-ohjelmistosta.

\* Mosaic™ Netatmolla -tuotteita ohjataan Home + Control -mobiiliilaitesovelluksella.



INCARA™

# Connected- ratkaisut

## LEGRAND CONNECTED -JÄRJESTELMÄN ASENNUS

Helpota elämää yksinkertaisesti asennettavilla ohjausratkaisuilla. Toimistolaitteita voidaan ohjata helposti suoraan työpöydältäsi. Et tarvitse erillistä kaukosäädintä. Home + Control sovelluksesta voit aina seurata sähkönkulutustasi Legrand Connected -pistorasiaan kytketystä laitteesta riippumatta. Ohjaa pistorasioita tai luo arkea helpottavia tilatoimintoja suoraan mobiililaitteellasi. Incara Connected -järjestelmä voidaan toteuttaa uutena asennuksena tai se voidaan liittää jo olemassa olevaan Netatmo™ -järjestelmään.



**Pilvipalvelu**  
Ylläpitää ja hallinnoi tietoja sekä pitää ne turvassa.

Wi-Fi-reititin



**Yhdyskäytävälaite** toimii Wi-Fi-reitittimen ja Legrand Connected -tuotteen välillä. Laite kytketään pistorasiaan. Netatmo™ yhdyskäytävälaitteita on saatavilla myös asennuskalustesarjana tai keskuksen asennettavina versioina.



**Home + Control  
-sovellus**  
Etähallintaan sekä tietojen seurantaan.

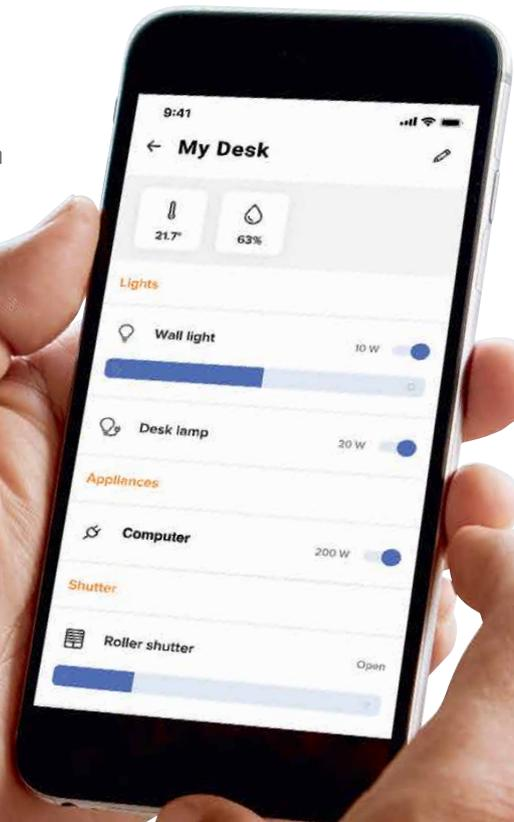

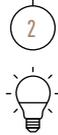
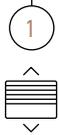

**ASENNUSESIMERKKI:**  
ON DESK -TUOTE LEGRAND  
CONNECTED -OMINAISUUDELLA  
ASENETTUNA TYÖPISTEESSEN.

- ① Langaton (akkukäyttöinen) pimennysrullaverhokytin
- ② Langaton kytkin akkukäyttöiselle valolle
- ③ Connected-ohjatut sukopistorasiat ja USB A+C -laturit
- ④ Varaus uudelle Connected-moduulille

## TIESITKÖ ETTÄ

**Mahdollisia lisätuotteita\***



Connected-vastaanotinmoduuli.  
Langaton yhteys moottori-  
ohjatuille rullaverholle tai  
kaihtimille.



JA/TAI



Connected-infrapuna-  
liiketunnistin. Ohjaa  
automaattisesti järjestelmään  
kytkettyjä laitteita tai valaistusta.

\* Tilataan erikseen  
halutun toiminnon  
mukaan.

# Käyttökohteen valinta

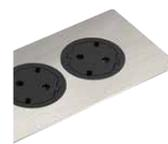

## TOIMISTOT

INCARA™  
Disq 60  
(s. 16)

INCARA™  
Disq 80  
(s. 18)

INCARA™  
Disq 80 Qi  
(s. 20)

INCARA™  
Pop-up  
(s. 24)

INCARA™  
Disq'In  
(s. 22)

INCARA™  
Multilink  
(s. 26)

YHTEISTYÖTILAT



-

-

-

AVOKONTTORIT

-



TOIMISTOHUONEET

-



ÄÄNIERISTETYT KOPIT



-

-



KOKOUSTILAT

-



-



## HOTELLIT

YHTEISET TILAT



-



HOTELLIHUONEET



-



KOKOUSTILAT

-



☆ suosituin ja kustannustehokkain vaihtoehto



suositellaan kun lisäominaisuudet ovat tarpeellisia

- käytetään vain erikoistapauksissa

Huom.! Valintataulukko on suositus sopivimman tuotteen valintaan ominaisuuksien ja kustannusvaikutuksen näkökulmasta. Kaikki tuotteet voidaan halutessa asentaa kaikkiin taulukossa esitettyihin kohteisiin.



**INCARA™  
Flip-up**  
(s. 28)



**INCARA™  
Top Access**  
(s. 30)



**INCARA™  
Link'On**  
(s. 40)



**INCARA™  
Electr'On**  
(s. 36)



**INCARA™  
Tower 60**  
(s. 32)



**INCARA™  
Tower 120**  
(s. 34)



**INCARA™  
On Desk**  
(s. 38)

-	-	-	☆	●	-	-
-	-	-	●	-	-	☆
-	●	-	●	-	-	☆
-	-	-	-	-	-	-
☆	☆	☆	-	●	●	-
-	-	-	-	-	-	-
-	-	-	●	-	-	-
☆	☆	☆	-	-	●	-

# Käyttökohteen valinta



## JULKISET TILAT

INCARA™  
Disq 60  
(s. 16)

INCARA™  
Disq 80  
(s. 18)

INCARA™  
Disq 80 Qi  
(s. 20)

INCARA™  
Pop-up  
(s. 24)

INCARA™  
Multilink  
(s. 26)

KOULUT



-

-



KIRJASTOT



-

-



LIIKENNEVÄLINEET



KAHVILAT



-

-

LIIKETILAT



-



## ASUNNOT

KEITTIÖT



-

-



-

KOTITOIMISTOT

-



-



-

☆ suosituin ja kustannustehokkain vaihtoehto



suositellaan kun lisäominaisuudet ovat tarpeellisia

- käytetään vain erikoistapauksissa

Huom.! Valintataulukko on suositus sopivimman tuotteen valintaan ominaisuuksien ja kustannusvaikutuksen näkökulmasta. Kaikki tuotteet voidaan halutessa asentaa kaikkiin taulukossa esitettyihin kohteisiin.



**INCARA™  
On Desk**  
(s. 38)

**INCARA™  
Tower 60**  
(s. 32)

**Multi-outlet-  
latausasema**  
(s. 44)

●	-	-
●	-	-
-	-	-
-	-	-
-	-	-
-	☆	-

-	-	☆
---	---	---

INCARA™

# Disq 60

Lataa missä tahansa,  
milloin tahansa



# Disq 60

**D**isq 60 sulauttaa pistorasian tai USB-laturin mihin tahansa ympäristöön. Se on viehättävä, huomaamaton ja nopea-asenteinen tuote kaikenlaisiin tiloihin.

## SOPII ERILAISIIIN PINTOIHIN

Voidaan asentaa sekä pysty- että vaakatasoon lähes mihin tahansa pintaan (jopa 1 mm metallilevyyn) patentoidun Legrand-kiinnitysmenetelmän ansiosta. Asennusaukon koko on Ø60 mm, ja liitäntä joko sukopistokkeella tai Wieland-pistoliittimellä.



## YKSINKERTAINEN MUOTOKIELI

Hyvä muotokieli sekä oikeat viimeistelyvalinnat sulautuvat saumattomasti työympäristöön. Ainutlaatuinen patentoitu Legrand-sukopistorasiamekanismi säilyttää ilman lisätarvikkeita pinnan tasaisena kun se ei ole käytössä. Mekanismi on yhtä turvallinen ja kestävä kuin perinteinen sukopistorasia. Tasainen pinta helpottaa puhtaanapitoa ja yksinkertaisesti näyttää hyvältä.

## AJATTOMAT VIIMEISTELYT

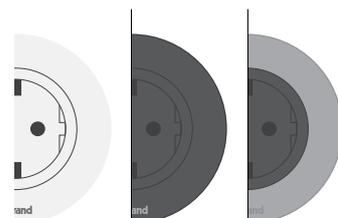

Valkoinen

Musta

Metalli

## VÄRIÄ SISUSTUKSEEN

Tilauksesta. Valikoiman löydät pCon-ohjelmistosta.

pCon

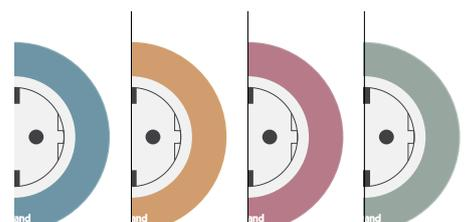

Silkin-sininen

Inkiväärin-oranssi

Ruusun-punainen

Lehden-vihreä

## TIESITKÖ ETTÄ

Saatavana myös vaakatasossa kääntyvällä suojakannella. Suojaa nesteiltä sekä pölyltä, eli pitää pinnan puhtaana!



## TARPEELLISIMMAT LIITÄNNÄT KÄDEN ULOTTUVILLE

Sukopistorasia tai USB A+C -pistoke 15 W latausteholla vastaa parhaiten mobiilikäyttäjien perustarpeisiin.

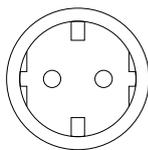

Sukopistorasia lapsisuojalla



USB A+C -laturi

INCARA™

# Disq 80

Olennaiset liitännät  
mobiilikäyttäjille



# Disq 80

**D**isq 80 yhdistää mobiilikäyttäjille olennaiset toiminnot yhteen paikkaan.

## NOPEA ASENNUS

Incara Disq 80 -tuotteet asennetaan suoraan huonekaluissa yleisimmin käytettävään Ø80 mm:n aukotukseen. Toimitettavissa joko sukopistorasalla tai Wieland-pistoliittimellä varustetulla liitosjohdolla.



## YKSINKERTAINEN MUOTOKIELI

Hyvä muotokieli sekä oikeat viimeistelyvalinnat sulautuvat saumattomasti työympäristöön. Ainutlaatuinen patentoitu Legrand-sukopistorasiamekanismi säilyttää ilman lisätarvikkeita pinnan tasaisena kun se ei ole käytössä. Mekanismi on yhtä turvallinen ja kestävä kuin perinteinen sukopistorasia. Tasainen pinta helpottaa puhtaanapitoa ja yksinkertaisesti näyttää hyvältä.

## AJATTOMAT PINTAVIIMEISTELYT

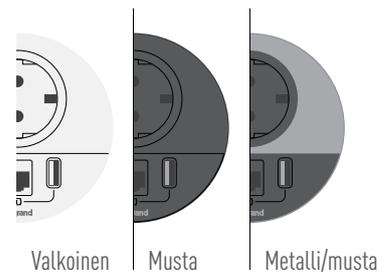

## VÄRIÄ SISUSTUKSEEN

Tilauksesta. Valikoiman löydät pCon-ohjelmistosta.

pCon

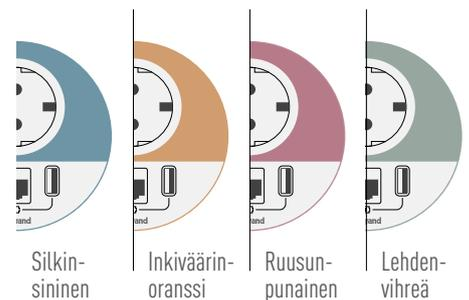

## OLENNAISET LIITÄNNÄT KÄDEN ULOTTUVILLE

Sukopistorasia, USB A+C -pistoke 15 W latausteholla sekä RJ45 Cat 6 UTP -verkkoliitäntä tai kaapeliläpiviennin-aukko, eli kaikki olennainen mobiilityöpisteeseen helposti yhdessä pienikokoisessa tuotteessa.

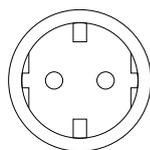

Sukopistorasia lapsisuojalla

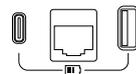

USB A+C -laturi ja RJ 45 -liitäntä

## TIESITKÖ ETTÄ

Disq 80 on saatavana myös kääntyvällä suojakannella. Suojaa nesteiltä sekä pölyltä, ja pitää pinnan puhtaana.



INCARA™

# Disq 80 Qi

Langattoman  
latauksen vapautta

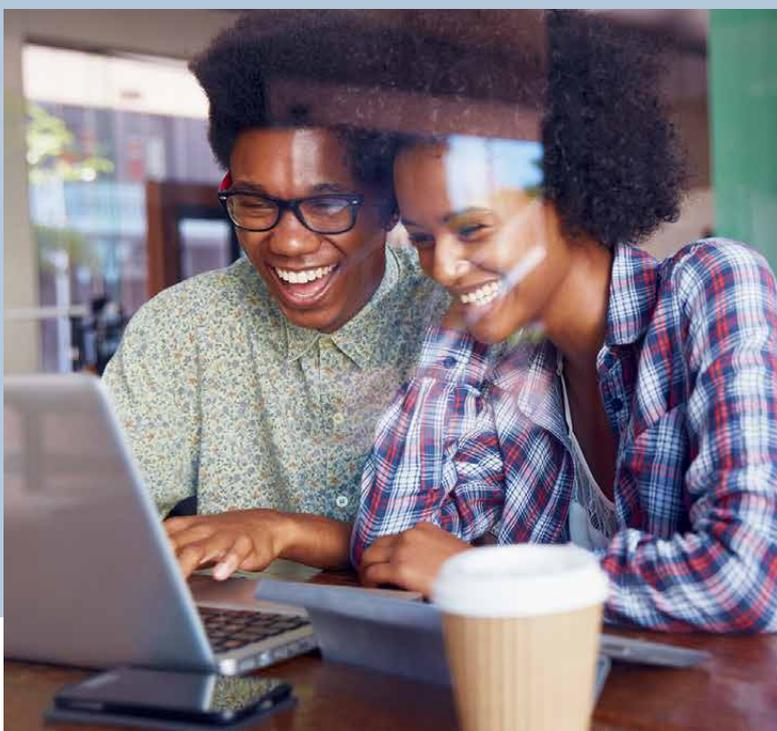

# Disq 80 Qi

**D**isq 80 Qi vapauttaa sinut kaapeleista.

Suorituskykyinen langaton lataus mahdollistaa älypuhelimesi lataamisen säännöllisesti ilman latauspistokkeita tai kaapeleita. Näin puhelimesi suorituskyky säilyy koko työpäivän lisäksi myös vapaa-ajalle siirryttäessä.

## NOPEA ASENNUS

Erittäin ohut latausalusta asennetaan suoraan huonekaluissa yleisimmin käytettävään Ø80 mm:n aukotukseen.

## SELKEÄ JA TYYLIKÄS VIIMEISTELY

Yksinkertainen muoto ja selkeät merkinnät soveltuvat niin odotustilaan, työtasoon kuin neuvottelutilaan. Tuote voidaan varustaa omalla logolla tilauksesta.

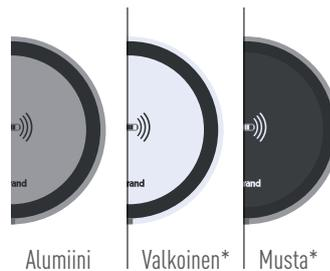

Alumiini

Valkoinen\*

Musta\*

MAHDOLLISTAA LATAUKSEN ÄLYPUHELMELLE, JOSSA ON LANGATON Qi-VASTAANOTIN

## TIESITKÖ ETTÄ

- Tuote on saatavana asennusvalmiina virtälähteineen (euro-pistoke) joko yhden tai neljän latausalustan versiona. Vaihtoehtoisesti voit tilata pelkän latausalustan (myös valkoinen tai musta) sekä niille erillisen kytkettävän virtälähteen (20 W tai 100 W).
- Täyttää WPC:n spesifikaation Qi-standardoidulle luokan II laitteelle. Latausteho 15 W, IP 44 -suojausluokka sekä IK 08 -iskunkestävyys.



\* Väri vaihtoehto saatavilla pelkkänä latausalustana (tilaa laturi erikseen).



INCARA™

# Disq'In

Tyyliä nopeasti  
asennettuna



# Disq'In

**D**isq'In tarjoaa eleganttia viimeistelyä ja asennuksen helppoutta.

Laajenna työpisteesi tai neuvottelutilan käytettävyyttä lisäpistorasialla tai a/v-liitännällä.

## INNOVATIIVINEN ASENNUS

Nopea patentoitu Legrand-pika-kiinnitysjärjestelmä säästää asennusaikaa ja kustannuksia kohteessa. Valmiiseen aukotukseen asennettaessa ei tarvita työkaluja.



## JOUSTAVA KOKONAISUUS

Valitse käyttötarpeeseen sopivin tuote kolmeasta eri kokoisesta mallista. Pienin malli on loistava ratkaisu kun tarvitset vain pistorasian ja USB A+C-laturin. 3-osainen malli tarjoaa lisäpistorasian sitä tarvitsevalle. Suurin 4-osainen versio sisältää neuvottelutiloissa tarpeellisen a/v-liitännän.

4-osainen

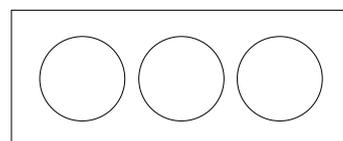
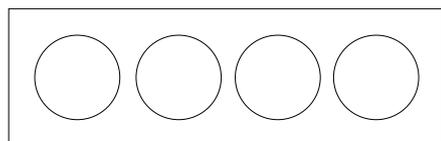

3-osainen

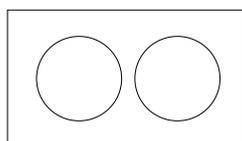

2-osainen

## TYYLIKÄS, NYKYAIKAINEN MUOTOILU

Laaja valikoima viimeistelykehysiä erilaisiin sisustuksiin. Ainutlaatuinen patentoitu Legrand-sukupistorasiamekanismi säilyttää ilman lisätarvikkeita pinnan tasaisena kun se ei ole käytössä. Mekanismi on yhtä turvallinen ja kestävä kuin perinteinen sukupistorasia. Tasainen pinta helpottaa puhtaanapitoa ja yksinkertaisesti näyttää hyvältä.

## AJATTOMAT PINTAVIIMEISTELYT

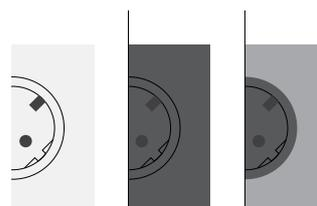

Valkoinen

Musta

Metalli

## VÄRIÄ SISUSTUKSEEN

Tilauksesta. Valikoiman löydät pCon-ohjelmistosta.

pCon

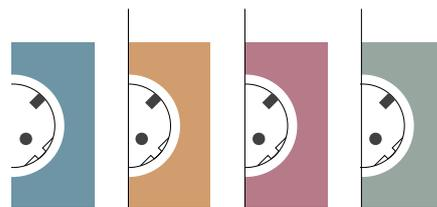

Silkkin-  
sininen

Inkiväärin-  
oranssi

Ruusun-  
punainen

Lehden-  
vihreä

INCARA™

# Pop-up

Viehättävä ja  
helppohoitoinen



# Pop-up

## Pop-up kätkee viimeistellyn

kannen alle työpisteen tai neuvottelupöydän tärkeimmät liitännät.

Valmiiden mallien lisäksi voit kalustaa myös oman version laajasta Mosaic-asennuskalustevalikoimasta.

### TIESITKÖ ETTÄ

Pop-up-runkoon voidaan asentaa Mosaic-sarjan asennuskalusteita. Markkinoiden kattavin valikoima mahdollistaa kohteen erityisvaatimusten täyttämisen helposti ja nopeasti ilman yhteensopivuusongelmia. Mosaic Power Delivery (PD) -yhteensopivilla latureilla voit ladata kannettavan laitteesi entistä nopeammin, myös tulevaisuudessa tekniikan kehittyessä.



### TYYLIKÄS MUOTOILU

Erittäin ohut kansi sulautuu huomaamattomasti huonekaluihin. Mekanismi vie pöytälevyn alta vain vähän tilaa, joten sen voi sijoittaa myös suoraan vetolaatikon yläpuolelle.



### JOUSTAVASTI KALUSTETTAVA

Saatavilla kolme runkovaihtoehtoa, 4-, 2x4- sekä 8-moduulia, joko valmiiksi kalustettuna tai kalustamattomana versiona. 2x4-moduulin runko koostuu kahdesta osasta, jotka avautuvat vastakkaisiin suuntiin, ja ovat siksi loistava valinta mm. neuvottelutilan pöytäkalusteisiin.



### UPEAT PINTAVIIMEISTELYT

Harkiten valitut viimeistelyvaihtoehdot ovat sopusoinnussa sekä huonekalujen että sisustuksen kanssa.

### AJATTOMAT PINTAVIIMEISTELYT



### SUOJAA PISTOKKEILLE

Leveä avauspainike sekä patentoitu vaimennettu avausmekanismi tekevät käytöstä sujuvaa. Mallistosta löydät myös runkovaihtoehdon IP44-kannella (suljettuna), joka suojaa pistokkeita nestevahingoilta.



INCARA™

# Multilink

Liitännät joka  
tilanteeseen



# Multilink

**M**ultilink on modulaarinen upposennettava ratkaisu työpisteiden sähkö- ja dataliitännöille.

## HUONEKALUIHIN ASENNETTAVA MALLI <sup>(1)</sup>

4 moduulia

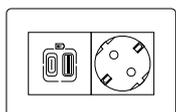

6 moduulia

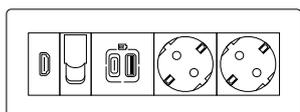
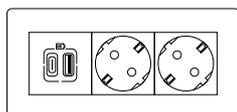

8 moduulia

## VÄLISEINÄÄN ASENNETTAVA MALLI <sup>(1)</sup>

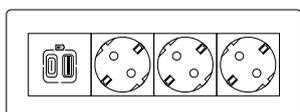

8 moduulia

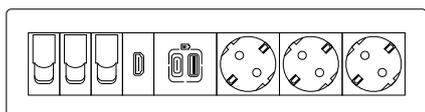

12 moduulia

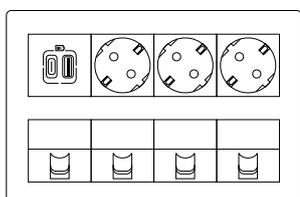

2x8 moduulia

## ASENNUKSEN JA KÄYTÖN YKSINKERTAISUUS

Helppo asennus kalustelevyyn suora- kulmaisella aukotuksella. Minimi upotussyvyys on huonekaluihin asennettavalla mallilla 80 mm ja väliseiniin asennettavalla mallilla 50 mm.

## 200 ASENNUSKALUSTEEN VALIKOIMA

### Huonekaluihin asennettavat

- Tuotteet saatavana 4-, 6- ja 8-moduulin pituisina versioina. Kalustuksena sukopistorasiat, USB-laturit, RJ45-dataliitännät sekä HDMI-liitännät.

### Väliseiniin asennettavat

- Tuotteet saatavana 8-, 12- ja 2x8-moduulin pituisina versioina. Kalustuksena sukopistorasiat, USB-laturit, RJ45 -dataliitännät sekä HDMI-liitännät.

## KOLME VIIMEISTELYVAIHTOEHTOA

Voit valita huonekaluihin upotettavan mallin viimeistelyn kolmesta eri vaihtoehdosta: valkoinen, musta tai metalliväri mustin yksityiskohdin. Väliseiniään asennettavia malleja valmistetaan ainoastaan seinäpintaan hyvin sulautuvalla valkoisella viimeistelyllä.

## AJATTOMAT PINTAVIIMEISTELYT

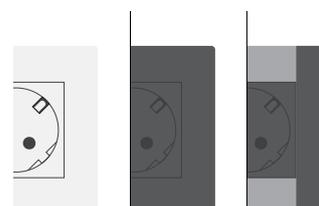

Valkoinen

Musta <sup>(2)</sup>

Metalli/musta <sup>(2)</sup>

## TIESITKÖ ETTÄ

Väliseiniään asennettavan mallin upotussyvyys on huonekaluihin asennettavaa mallia pienempi.



(1) 1 pistorasia = 2 moduulia

(2) Väri saatavilla vain huonekaluihin asennetuissa malleissa

INCARA™

# Flip-up

Huipputason ratkaisu  
neuvottelutiloihin



# Flip-up

**F**lip-up on oikea ratkaisu vaativiin kokoustiloihin sekä toimistoihin.

Se on ainutlaatuisen kääntömekanismin sekä mukautuvan kaapeliaukon ansiosta huomaamaton myös käytön aikana.

## LUOTETTAVA MEKANISMI

Avausmekanismeja on helppo käyttää, kansi liikuu rungon sisälle samalla kun liitännät nousevat esiin. Kansi voidaan sulkea käytön aikana, jolloin vain kaapelit jäävät näkyviin. Monipuoliset liitännät ovat käytettävissä pöydän molemmin puolin, mikä tekee tuotteesta ihanteellisen vaihtoehdon neuvottelutiloihin.



## METALLINEN RAKENNE

Tyylikäs yksinkertainen muotokieli sekä metalliset kansiosat sekä runko luovat hienon lopputuloksen vaativaankin toimistosisustukseen.

## VÄRIÄ SISUSTUKSEEN

\* Tilauksesta. Valikoiman löydät pCon-ohjelmistosta.

pCon

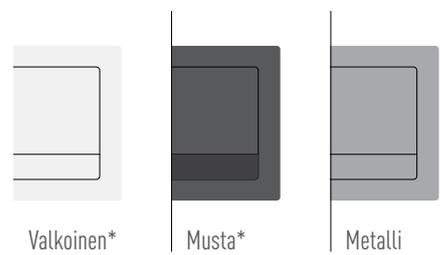

(1) 1 pistorasia = 2 moduulia

Tuotteen luotettavaa kääntömekanismeja on testattu jopa 18 000 käyttökertaa. Incara Flip-up on saatavilla kahdella eri pituudella, joko 8- tai 12-moduulin<sup>(1)</sup> mittaisena.

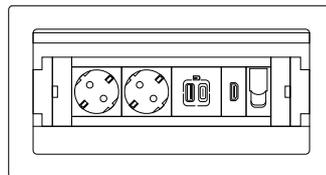

8 moduulia

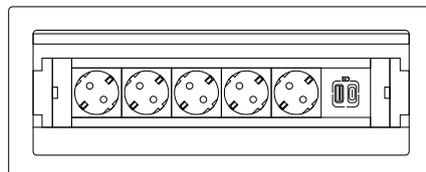

12 moduulia

## TIESITKÖ ETTÄ

Nopea patentoitu Legrand-pikakiinnitysjärjestelmä säästää asennusaikaa ja kustannuksia kohteessa. Valmiiseen aukotukseen asennettaessa ei tarvita työkaluja.



INCARA™

# Top Access

Neuvottelutilojen  
perusratkaisu



# Top Access

**T**op Access mahdollistaa kaikenlaisten liitöntöjen sekä liitosjohtojen säilyttämisen siististi yhdessä paikassa.

## KÄYTÖN YKSINKERTAISUUS

Täysin avoimeen runko-osaan on helppo sijoittaa sähköistyksen perus- sekä erikoisratkaisut. Kannen pehmeä toiminta on varmistettu vaimentimella.

Saatavana kahdessa eri koossa:

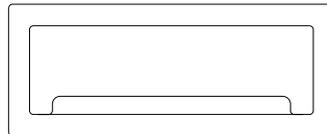

295 mm leveä

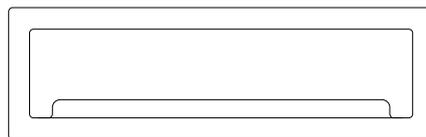

385 mm leveä

## VIIMEISTELYVAIHTOEHDOT

Valitse kolmesta viimeistelyvaihtoehdosta työtilan sisustuksen tarpeiden mukaan.

### AJATTOMAT PINTAVIIMEISTELYT

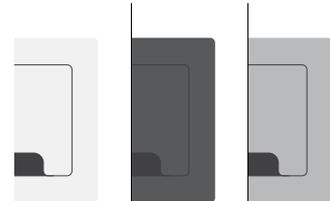

Valkoinen

Musta

Metalli

## TIESITKÖ ETTÄ

Top Access -rungon pohja on varustettu Legrand-pistorasiamoduuleille sopivalla kiinnitysuralla.





INCARA™

# Tower 60

Siro ja  
näppärä



# Tower 60

**T**ower 60 on siro pöytätasosta ylös vedettävä sähköistysratkaisu satunnaiseen käyttöön erityisesti ahtaissa tiloissa.

## HELPOSTI ASENNETTAVA

Incara Tower 60 voidaan huonekaluissa ja työtasoissa yleisesti käytettyyn Ø60 mm:n aukotukseen. Suljettuna hyvin huomaamaton, mutta avattuna tuo esiin mallista riippuen kattavan valikoiman pistorasioita, USB-latauspistokkeita sekä dataliitäntöjä.



Avausmekanismin toimivuutta on testattu jopa 30 000 käyttökerralla.



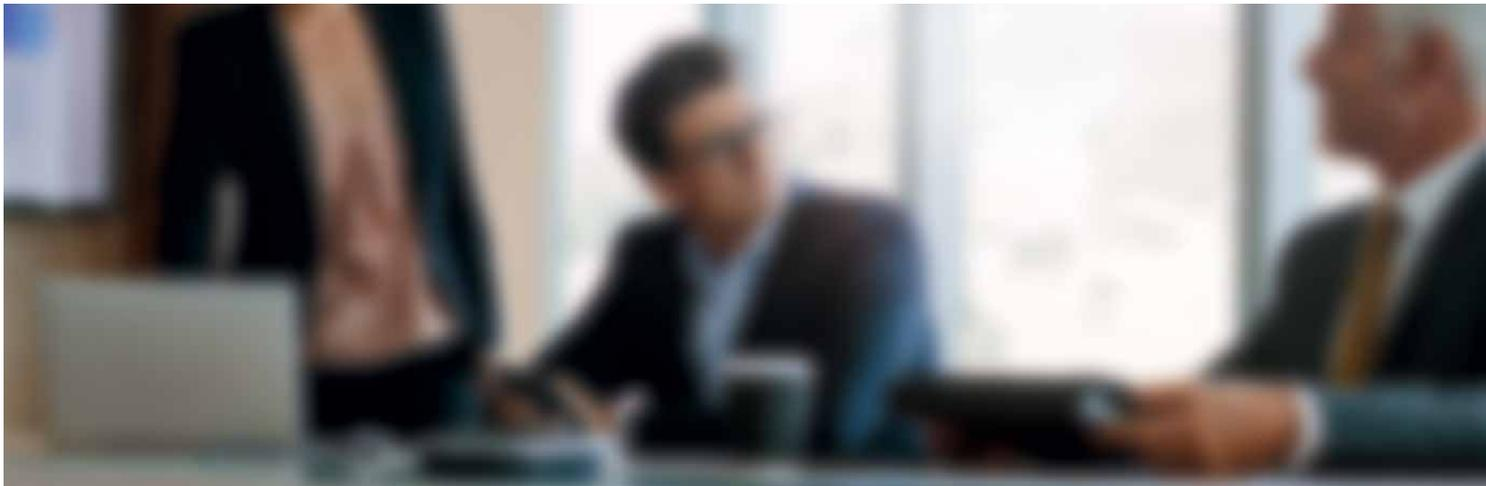

INCARA™

# Tower 120

Käytettävyyttä joka suuntaan

# Tower 120

**T**ower 120 on tyylikäs ja ergonominen vaihtoehto kun tarvitaan useita käyttösuuntia.

## KÄYTTÖSUUNNASTA RIIPPUMATON

Yllättävän vähän tilaa vievä valmis sähköistysratkaisu, jossa pistorasiat ja USB-latauspistokkeet on sijoitettu neljään eri suuntaan. Erityisesti pyöreisiin pöytiin soveltuva yksikkö kääntyy tarpeen mukaan, ja sisältää automaattisen avausmekanismin. Saatavilla myös Qi-yhteensopivan latausalustan sisältävänä mallina.



## TIESITKÖ ETTÄ

Tower 120 on saatavana myös langattomalla latausalustalla varustettuna. Valaistu ympyräkehä ilmaisee lataustilan.



INCARA™

# Electr'On

Persoonallisuutta  
ainutlaatuisiin  
tiloihin



reddot winner 2022

# Electr'On

**E**lectr'On viimeistelee työpisteesi sen koosta riippumatta. Kiinnitä työpöytäsi tai pidä sitä pöydällä sellaisenaan!

## HETI KÄYTTÖVALMIS

Incara Electr'On on saatavilla 1- tai 2-osaisena versiona ainutlaatuisella Legrand-sukopistorasialla ja/tai USB-laturilla varustettuna. Voit ottaa sen heti käyttöön sellaisenaan!



## PERSOONALLISTA ELEGANSSIA

Tulet yllättymään tuotteen laadun sekä viimeistelyn tasosta. Olemme käyttäneet Electr'On tuotteissa laadukkaita materiaaleja, kuten kangaspunottua liitosjohtoa sekä viimeistelykuorissa perinteisen muovin lisäksi aitoja viimeistelyvaihtoehtoja. Viimeistelykuoren vaihto sujuu käden käänteessä, ja niitä voi tilata myös erikseen. Kerää vaikka koko sarja!

### LUONNONMATERIAALIT



Tammipuu



Valettu betoni



Valkoinen



Musta

### AJATTOMAT PINTAVIIMEISTELYT

## VÄRIÄ SISUSTUKSEEN

Tilauksesta. Valikoiman löydät pCon-ohjelmistosta.

pCon



Silkin-sininen



Inkiväärin-oranssi



Rusun-punainen



Lehden-vihreä

## TIESITKÖ ETTÄ

Electr'On voidaan sijoittaa yksinkertaisesti sellaisenaan työpöydälle tai kiinnittää 45° kulmaan pöytälevyyn erikseen tilattavalla kiinnikkeellä.

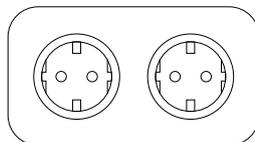
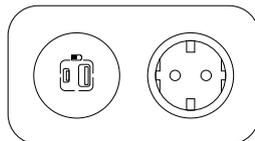
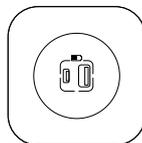
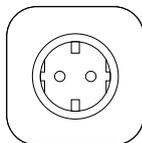

VIHDON ON OLEMASSA TOIMIVA RATKAISU KAAPEIDEN JÄRJESTYKSESSÄ PITÄMISEEN. TUTUSTU MYÖS VERTEBRAAN!

> Siirry sivulle 49

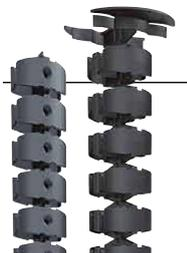

INCARA™

# On Desk

Joustavuutta  
työpisteeseen



# On Desk

**O**n Desk voidaan sijoittaa lähelle käyttäjää työtason päälle tai alle kalusteita rei'ittämättä. Se on kustannustehokas ratkaisu työpisteiden sähköistykseen.

## FUNKTIONAALINEN MUOTOILU

Incara On Desk on muotoiltu käyttötarkoitukseen sopivaksi. Kulmikas muotoilu helpottaa sen sijoittamista seinäpintojen vierelle tai jopa pöytätason alapintoihin käytettävyyttä heikentämättä.



## YLEISPÄTEVÄ VIIMEISTELY

Alumiinirunko ja sen sävyyn sopivat päätyosat sopivat hienosti eri värisiin huonekaluihin.

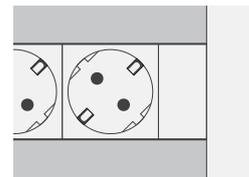

## TIESITKÖ ETTÄ

Tyhjä On Desk -asennusrunko on loistava valinta erikoisratkaisuiden toteuttamiseen. Runkoon asennettavasta Mosaic-asennuskaluste-sarjasta löydät myös harvinaisemat toiminnot, kuten lukuvalon!



## LUKEMATTOMIA MAHDOLLISUUKSIA

Valmiiksi kalustettujen mallien lisäksi valikoimaan kuuluu myös tyhjät runko-osat asentajan\* kalustettaviksi. Ne ovat erinomainen ratkaisu huonekalutehtaille, sillä ne voidaan kalustaa Mosaic -asennuskalustesarjan moduuleilla vastaamaan täsmälleen projektin tarpeita. Nyt siis löydät perusvalikoiman lisäksi meiltä helposti mm. maakohtaiset pistorasiat sekä kattavan valikoiman erikoistoimintoja, joiden hankinta projektin vaatimassa aikataulussa on usein mahdotonta.

(1) 1 pistorasia = 2 moduulia

\* Huom.! Asennuskalusteita tyhjiin runko-osin saa kytkeä vain sähköalan ammattihenkilö.

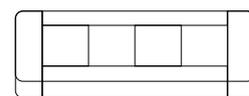

8 moduulia

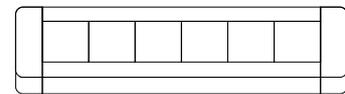

12 moduulia

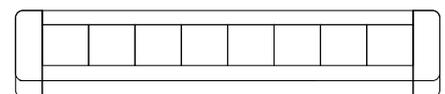

16 moduulia

VIHDON ON OLEMASSA TOIMIVA RATKAISU KAAPEIDEN JÄRJESTYKSESSÄ PITÄMISEEN. TUTUSTU MYÖS VERTEBRAAN!

> Siirry sivulle 49

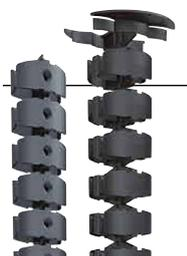

INCARA™

# Link'On

Siirtyy tarpeen  
mukaan



# Link'On

**Link'On** ratkaisee tilan käyttäjien lataustarpeet joustavasti. Siirrä tai laajenna hetkessä tarpeen mukaan.

## LIITÄ JA KÄYTÄ

Link'On soveltuu useamman käyttäjän tarpeisiin. Se on helppo ratkaisu luokkatiloihin ja suuriin neuvottelutiloihin silloin kun pistorasioiden tarve vaihtelee tilanteen mukaan. Valikoimasta löytyy useita eri malleja kalustettuna mm. pistorasioilla, USB A+C -latureilla sekä HDMI-liitosjohdolla.

## LAADUKKAASTI VIIMEISTELTY

Pyöreä muotoilu ja hienostuneen musta viimeistely sopii hyvin erilaisille pinoille. Link'On toimitetaan sen tyyliin sopivalla mustalla kangaspunotulla liitosjohdolla.



Musta

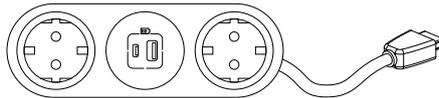
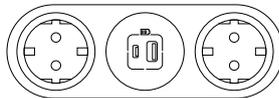
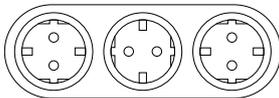

## TIESITKÖ ETTÄ

Laajennettaviin Incara Link'On -malleihin voidaan ketjuttaa yhteiseen virransyöttöön yksi laajennusyksikkö. Laajennusyksikössä on kiinteä 1,5 m Wieland-pistoliliitinjohto kytkentää varten.



# Multi-Outlet latausasema

Jokaisen työpisteen  
vakiovaruste



# Koti- toimisto

**M**ulti-Outlet latausasema on kustannustehokas valinta koteihin sekä pieniin mobiilityöpisteisiin.

## AINA KÄYTTÖVALMIS

Kaltevan liukumattoman latausalustan ansiosta voit seurata viestejäsi älypuhelimesta myös latauksen aikana. Pienikokoisesta virtakytkimellä varustetusta latausasemasta löydät myös USB A+C -laturin sekä kaksi sukupistorasiaa.



## KAKSI VIIMEISTELYVAIHTOEHTOA

Voit valita sinulle sopivan tuotteen kahdesta eri väriavaihtoehdosta.



Valkoinen/  
tummanharmaa



Harmaanruskea/  
tummanharmaa

## TIESITKÖ ETTÄ

Multi-Outlet latausasema on näppärä pöydälle sijoitettava tuote, jolla voit ladata mobiililaitteita joko pistorasioista, USB-laturista tai langattomasta latausalustasta.

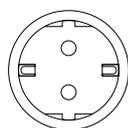

2 x suko-  
pistorasia



USB A+C  
-laturi



10 W langaton  
latausalusta



## Tuotevalintaopas

### Incara™ Disq 60



KALUSTUS	VIIMEISTELY			
	Valkoinen	Musta	Metalli*	Musta + metallisuojaakansi
<b>Toimitetaan 2 m sukoliitosjohdolla</b>				
1 x Sukopistorasia	14 734 52	14 734 54	14 734 56	14 734 58
1 x 15 W USB A+C -laturi	14 734 60	14 734 62	14 734 64	14 734 66
<b>Toimitetaan 0,5 m Wieland-urospistoliitinjohdolla</b>				
1 x Sukopistorasia	14 734 53	14 734 55	14 734 57	14 734 59
1 x 15 W USB A+C -laturi	14 734 61	14 734 63	14 734 65	14 734 67

\* Metallikehys ja musta asennuskaluste

### Incara™ Disq 80



KALUSTUS	VIIMEISTELY			
	Valkoinen	Musta	Metalli*	Musta + metallisuojaakansi
<b>Toimitetaan 2 m sukoliitosjohdolla</b>				
1 x Sukopistorasia + 1 USB A+C -laturi + 1 x RJ 45 Cat. 6 UTP -dataliitäntä	14 734 30	14 734 32	14 734 34	14 734 36
1 x Sukopistorasia + 1 USB A+C -laturi + 1 x kaapeliläpivientiaukko	14 734 38	14 734 40	14 734 42	-
<b>Toimitetaan 0,5 m Wieland-urospistoliitinjohdolla</b>				
1 x Sukopistorasia + 1 USB A+C -laturi + 1 x RJ 45 Cat. 6 UTP -dataliitäntä	14 734 31	14 734 33	14 734 35	14 734 37
1 x Sukopistorasia + 1 USB A+C -laturi + 1 x kaapeliläpivientiaukko	14 734 39	14 734 41	14 734 43	-

\* Metallikehys ja musta asennuskaluste

### Incara™ Disq 80 Qi



KALUSTUS	LATAUS-TEHO	VIRTALÄHTEET	VIIMEISTELY		
			Valkoinen*	Musta*	Alumiini
1 latausalusta virtalähteellä	15 W	Mukana toimitetaan: 110–240 V~ 25 W -laturi Liitosjohto europistokkeella	-	-	14 734 06
4 latausalustaa virtalähteellä	15 W	Mukana toimitetaan: 110–240 V~ 100 W -laturi Toimitetaan ilman liitosjohtoa	-	-	14 734 10
		Mukana toimitetaan: 110–240 V~ 100 W -laturi 2,5 m liitosjohto europistokkeella	-	-	14 734 11
Latausalusta ilman virtalähdettä	15 W	Virtalähde tilataan erikseen: Yhdelle latausalustalle: 25 W: 14 734 04 Neljälle latausalustalle: 100 W: 14 734 05	14 734 08	14 734 09	14 734 07

\* Huom.! Latausalustanimikkeet valkoisena ja mustana eivät sisällä virtalähteitä

## Incara™ Disq'In



KAPASITEETTI	KALUSTUS	PISTORASIAN VÄRI	SÄHKÖ-NUMERO	VIIMEISTELYKEHYKSET		
				Valkoinen	Musta	Metalli
2-osainen	1 x sukopistorasia + 1 x USB A+C -laturi	Valkoinen	14 734 75	14 734 82	14 734 83	14 734 81
		Musta	14 734 78			
3-osainen	2 x sukopistorasia + 1 x USB A+C -laturi	Valkoinen	14 734 76	14 734 85	14 734 86	14 734 84
		Musta	14 734 79			
4-osainen	2 x sukopistorasia + 1 x USB A+C -laturi + 1 x HDMI-liitäntä	Valkoinen	14 734 77	14 734 88	14 734 89	14 734 87
		Musta	14 734 80			

## Incara™ Pop-up



KAPASITEETTI	KALUSTUS	VIIMEISTELY			
		Valkoinen	Musta	Alumiini	Harjattu Alumiini
<b>Valmiiksi kalustettu - tuotteet toimitetaan 2 m sukoliitoskaapelilla</b>					
4 moduulia	1 x sukopistorasia + 1 x 15 W USB A+C -laturi	14 735 33	-	-	14 735 32
	1 x sukopistorasia + 1 x 30 W USB C Power Delivery -laturi	-	-	-	14 735 38
	1 x sukopistorasia + 1 x 15 W USB A+C -laturi + 1 x langaton laturi	-	-	-	14 735 36
2 x 4 moduulia	2 x sukopistorasia + 2 x 15 W USB A+C -laturi	14 735 35	-	-	14 735 34
<b>Tyhjä runko-osa (asennuskalusteet tilattava erikseen)*</b>					
4 moduulia		14 735 12	14 735 13	14 735 14	14 735 11
4 moduulia + langaton laturi		-	-	-	14 735 25
4 moduulia (IP 44)		-	-	-	14 735 23
8 moduulia		14 735 20	14 735 21	14 735 22	14 735 19
2 x 4 moduulia		14 735 16	14 735 17	14 735 18	14 735 15

Huom.! Liitosjohdottoman tuotteen asennuksen saa tehdä vain sähköalan ammattihenkilö.

# Tuotevalintaopas

## Incara™ Multilink



KAPASITEETTI	KALUSTUS	VIIMEISTELY		
		Valkoinen	Musta	Metalli
<b>Huonekaluihin (vaakatasoon) asennettava</b>				
4 moduulia	1 x sukopistorasia + 1 x 15 W USB A+C -laturi	14 734 99	14 735 02	14 735 05
6 moduulia	2 x sukopistorasia + 1 x 15 W USB A+C -laturi	14 735 00	14 735 03	14 735 06
	2 x sukopistorasia + 1 x 30 W USB C Power Delivery -laturi	-	-	14 735 09
8 moduulia	2 x 2P+E-pistorasia + 1 x 15 W USB A+C -laturi + 1 x RJ 45 Cat. 6 UTP -dataliitântä + 1 x HDMI-liitântä	14 735 01	14 735 04	14 735 07
<b>Väliseinään (pystytasoon) asennettava</b>				
8 moduulia	3 x sukopistorasia + 1 x 15 W USB A+C -laturi	14 735 49	-	-
12 moduulia	3 x sukopistorasia + 1 x 15 W USB A+C -laturi + 3 x RJ 45 Cat. 6 UTP -dataliitântä + 1 x HDMI-liitântä	14 735 50	-	-
16 moduulia (2 x 8)	3 x sukopistorasia + 1 x 15 W USB A+C -laturi + 4 x RJ 45 Cat. 6 UTP -dataliitântä	14 735 52	-	-

Tuotteet toimitetaan 2 m sukoliitoskaapelilla

## Incara™ Flip-up



KAPASITEETTI	KALUSTUS	VIIMEISTELY
		Metalli
8 moduulia	3 x sukopistorasia + 1 x 15 W USB A+C -laturi	14 735 43
	2 x sukopistorasia + 1 x 15 W USB A+C -laturi + 1 x RJ 45 Cat. 6 UTP -dataliitântä + 1 x HDMI-liitântä	14 735 44
12 moduulia	5 x sukopistorasia + 1 x 15 W USB A+C -laturi	14 735 45
	3 x sukopistorasia + 1 x 15 W USB A+C -laturi + 3 x RJ 45 Cat. 6 UTP -dataliitântä + 1 x HDMI-liitântä	14 735 46

Tuotteet toimitetaan 2 m sukoliitoskaapelilla

## Incara™ Top Access (kalustetaan pistorasiamoduulilla tai jatkojohdolla)



LEVEYS	VIIMEISTELY		
	Valkoinen	Musta	Metalli
295 mm	14 735 54	14 735 55	14 735 53
385 mm	14 735 57	14 735 58	14 735 56

Toimitukseen kuuluu vain runko-osa kannella sekä pöytälevykiinnike. Pohjaura mitoitettu Legrand-pistorasiamoduulin kiinnitykseen.

## Incara™ Tower 60



KALUSTUS	SÄHKÖNUMERO
4 x sukopistorasia	14 735 98
4 x sukopistorasia + 2 x RJ 45 Cat. 6 UTP -dataliitäntä	14 735 99
3 x sukopistorasia + 1 x USB A+C -laturi	14 735 96
3 x sukopistorasia + 1 x USB A+C -laturi + 2 x RJ 45 Cat. 6 UTP -dataliitäntä	14 735 97

Tuotteet toimitetaan 2 m sukoliitoskaapelilla

## Incara™ Tower 120



KALUSTUS	SÄHKÖNUMERO
4 x sukopistorasia + 2 x USB A -laturi + 2 x USB C -laturi	14 128 02
4 x sukopistorasia + 2 x USB A -laturi + 2 x USB C -laturi + 1 x langaton latausalusta	14 128 03

Tuotteet toimitetaan 2 m sukoliitoskaapelilla. Latausalusta toimii sekä auki- että kiinni-asennossa.

# Tuotevalintaopas

## Incara™ Electr'On

KALUSTUS	RUNGON VÄRI	SÄHKÖ-NUMERO	VAIHDETTAVA VIIMEISTELYKUORI			
			Valkoinen	Musta	Tammipuu	Valettu betoni
<b>Runko-osat (tilaa viimeistelykuori erikseen)</b>						
1 x sukopistorasia	Valkoinen	14 735 73	14 735 85	14 735 86	14 735 84	14 735 83
	Musta	14 735 74				
1 x USB A+C -laturi	Valkoinen	14 735 79	14 735 85	14 735 86	14 735 84	14 735 83
	Musta	14 735 80				
2 x sukopistorasia	Valkoinen	14 735 77	14 735 89	14 735 90	14 735 88	14 735 87
	Musta	14 735 78				
1 x sukopistorasia + 1 x USB A+C -laturi	Valkoinen	14 735 75	14 735 89	14 735 90	14 735 88	14 735 87
	Musta	14 735 76				
<b>Runko + viimeistelykuori -sarjat</b>						
1 x USB A+C -laturi	Valkoinen	14 735 81	Pakkauksessa mukana valkoinen viimeistelykuori.			
	Musta	14 735 82	Pakkauksessa mukana musta viimeistelykuori.			
Pöytäkiinnike	Musta	14 735 91	Yhteensopiva kaikkien Electr'On-tuotteiden kanssa.			

Tuotteet toimitetaan 2,5 m sukoliitosjohdolla

## Incara™ On Desk

KALUSTUS	SÄHKÖ-NUMERO
<b>Valmiiksi kalustetut mallit - toimitetaan 3 m sukoliitosjohdolla</b>	
4 x sukopistorasia + 1 valoindikoitu kytkin	14 734 12
6 x sukopistorasia + 1 valoindikoitu kytkin	14 734 13
3 x sukopistorasia + 1 x 15 W USB A+C -laturi	14 734 14
2 x sukopistorasia + 2 x lukkiutuva sukopistorasia + 2 x RJ 45 Cat. 6 UTP -dataliitäntä	14 734 15
<b>Pelkät runko-osat (tilaa Mosaic-asennuskalusteet erikseen)</b>	
Kapasiteetti: 8 moduulia	14 734 00
Kapasiteetti: 12 moduulia	14 734 01
Kapasiteetti: 16 moduulia	14 734 02
Kiinnitystarvike	14 734 03

Viimeistely: metalli valkoisilla päätykappaleilla. Asennuskalusteet 45° kulmassa.

## Incara™ Link'On



KALUSTUS	KETJUTUSMAHDOLLISUUS	VIIMEISTELY	
		Musta	
<b>Toimitetaan punotulla 2,5 m sukoliitosjohdolla</b>			
6 x sukopistorasia	Ei	14 735 63	
4 x sukopistorasia + 2 x USB A+C -laturi	Kyllä Wieland-naaraspistoiliitin, yhteen- sopiva tuotteen 14 735 66 kanssa	14 735 65	
4 x sukopistorasia + 2 x USB A+C -laturi Integroitu 2 m HDMI-kaapeli	Kyllä Wieland naaraspistoiliitin, yhteen- sopiva tuotteen 14 735 66 kanssa	14 735 64	
<b>Toimitetaan 1,5 m Wieland-urospistoiliitinjohdolla</b>			
4 x sukopistorasia + 2 x USB A+C -laturi	Ei Laajennusosa tuotteisiin 14 735 64/65	14 735 66	

## Incara™ Vertebra



OSASTOJEN LUKUMÄÄRÄ	PITUUS	ASENUSTAPA	VÄRI	
			Harmaa	Musta
2 (820 mm <sup>2</sup> )	120 cm	Vaaka- tai pystyasentoon	14 128 08	14 128 09
4 (1720 mm <sup>2</sup> )	80 cm	Pystyasentoon	14 128 06*	14 128 07*

\* Sisältää pöytätasoon kiinnitettävän läpivientikauluksen ja vastapainon.

## Wieland-pistoiliitinjohtotarvikkeet



LIITTIMET	KAAPELIN PITUUS	SÄHKÖ- NUMERO
Wieland GST18 -naaraspistoiliitin / sukopistoke	2 m	14 128 04
Wieland GST18 -naaraspistoiliitin / sukopistoke	3 m	14 128 05
Kosketussuojakotelo (IP3X) Wieland GST18 -liitinjatkokseen		14 735 10

# Incara™ Disq 60

toimistoihin ja yhteistyötiloihin



14 734 57



14 734 53



14 734 58



14 734 68



14 734 64



14 734 60



14 734 62

## Tekniset tiedot s. 53

Uppoasennus huonekaluihin, Ø60 mm aukotus

Voidaan asentaa:

- 6-40 mm kalustelevyyn (esim. pöytälevy)
- Pehmeään pintaan (esim. nojatuoli tai sohva) lisävarusteen 14 734 68 kanssa
- 1 mm metallilevyyn (esim. lokerokaappi)

Pakkaus	Sähkönumero	Sukopistorasiamallit
		16 A 250 V~ 50/60 Hz Erityisesti kulkuväylille suunnitellut pistorasiat lapsisuojiilla (30 000 kytkentäkertaa). Täyttää standardin IEC 60881-1 vaatimukset
1	14 734 57	<b>0,5 m Wieland-urospistoliitinjohdolla</b>
1	14 734 53	● Metalliviimeistely
1	14 734 55	○ Valkoinen viimeistely
		● Musta viimeistely
		<b>2 m sukoliitosjohdolla</b>
1	14 734 56	● Metalliviimeistely
1	14 734 52	○ Valkoinen viimeistely
1	14 734 54	● Musta viimeistely
		<b>Sukopistorasiamallit suojakannella</b>
		16 A 250 V~ 50/60 Hz Erityisesti kulkuväylille suunnitellut pistorasiat lapsisuojiilla (30 000 kytkentäkertaa). Täyttää standardin IEC 60881-1 vaatimukset Vaakatasossa kääntyvä metallinen suojakansi
1	14 734 59	<b>0,5 m Wieland-urospistoliitinjohdolla</b>
		● Metallikansi
1	14 734 58	<b>2 m sukoliitosjohdolla</b>
		● Metallikansi
		<b>15 W USB-A+C -laturit</b>
		110-240 V~ 50/60 Hz Täyttää standardin IEC 62368-1 vaatimukset
1	14 734 65	<b>0,5 m Wieland-urospistoliitinjohdolla</b>
1	14 734 61	● Metalliviimeistely
1	14 734 63	○ Valkoinen viimeistely
		● Musta viimeistely
		<b>2 m sukoliitosjohdolla</b>
1	14 734 64	● Metalliviimeistely
1	14 734 60	○ Valkoinen viimeistely
1	14 734 62	● Musta viimeistely

Pakkaus	Sähkönumero	15 W USB-A+C -laturit suojakannella
		110-240 V~ 50/60 Hz Täyttää standardin IEC 62368-1 vaatimukset Vaakatasossa kääntyvä metallinen suojakansi
1	14 734 67	<b>0,5 m Wieland-urospistoliitinjohdolla</b>
		● Metallikansi
1	14 734 66	<b>2 m sukoliitosjohdolla</b>
		● Metallikansi
		<b>Lisävaruste pehmeään pintaan asennettaessa</b>
15	14 734 68	Vahvistaa kiinnityksen
		<b>Wieland-pistoliitintarvikkeet</b>
		<b>Liitosjohto Wieland GST18i3 -urospistoliittimellä ja sukopistokkeella</b>
1	14 128 04	Pituus 2 m
1	14 128 05	Pituus 3 m
		<b>Kosketussuojakotelo</b>
1	14 735 10	Wieland GST18 -liitinjatkokseen

Löydät viimeistelyvaihtoehdot myös pCon-ohjelmiston kautta.



# Incara™ Disq 80

toimistoihin ja yhteistyötiloihin



Tekniset tiedot s. 53

Uppoasennus huonekaluihin, paksuus 1 - 40 mm., Ø79 mm aukotus  
 RJ 45 -dataläpivientiliitäntä  
 Standardin IEC 60881-1 mukaiset sukopistorasiat  
 Standardin IEC 62368-1 mukaiset sukopistorasiat  
 Erityisesti kulkuväylille suunnitellut pistorasiat lapsisuojiilla (testattu 30 000 kytkentäkertaa)

Pakkaus	Sähkönumero	Sukopistorasia + 15 W USB-A+C-laturi + RJ 45 cat. 6 UTP -dataliitäntä
		Sukopistorasiat lapsisuojiilla: 16 A 250 V~ 50/60 Hz USB-laturit: 110/240 V~ 50/60 Hz
1	14 734 35	<b>0,5 m Wieland-urospistoliitinjohdolla</b>
1	14 734 31	● Metalliviimeistely
1	14 734 33	○ Valkoinen viimeistely
		● Musta viimeistely
1	14 734 34	<b>2 m sukoliitosjohto</b>
1	14 734 30	● Metalliviimeistely
1	14 734 32	○ Valkoinen viimeistely
		● Musta viimeistely
		<b>Sukopistorasia + 15 W USB-A+C-laturi + RJ 45 cat. 6 UTP -dataliitäntä suojakannella</b>
		Sukopistorasiat lapsisuojiilla: 16 A 250 V~ 50/60 Hz USB-laturit: 110/240 V~ 50/60 Hz Vaakatasossa kääntyvä metallinen suojakansi
1	14 734 37	<b>0,5 m Wieland-urospistoliitinjohdolla</b>
		● Metallikansi
1	14 734 36	<b>2 m sukoliitosjohto</b>
		● Metallikansi

Pakkaus	Sähkönumero	Sukopistorasia + 15 W USB-A+C-laturi + kaapeliäpivienti
		Sukopistorasiat: 16 A 250 V~ 50/60 Hz USB-laturit: 110/220 V~ 50/60 Hz
1	14 734 43	<b>0,5 m Wieland-urospistoliitinjohdolla</b>
1	14 734 39	● Metalliviimeistely
1	14 734 41	○ Valkoinen viimeistely
		● Musta viimeistely
1	14 734 42	<b>2 m sukoliitosjohto</b>
1	14 734 39	● Metalliviimeistely
1	14 734 40	○ Valkoinen viimeistely
		● Musta viimeistely
		<b>Wieland-pistoliitintarvikkeet</b>
		<b>Liitosjohto Wieland GST18i3 -urospistoliittimellä ja sukopistokkeella</b>
1	14 128 04	Pituus 2 m
1	14 128 05	Pituus 3 m
1	14 735 10	<b>Kosketussuojakotelo</b> Wieland GST18 -liitinjatkokseen

Löydät viimeistelyvaihtoehdot myös pCon-ohjelmiston kautta.



# Incara™ Disq 80 Qi

toimistoihin ja yhteistyötiloihin



Tarkemmat tekniset tiedot löydät verkkosivuiltamme

Langaton latausalusta WPC Qi-yhteensopivan mobiililaitteen nopeaan lataamiseen  
Laturin hyötysuhde yli 85 % ja tehonkulutus valmiustilassa alle 0,07 W.  
Tuote täyttää EN 62479 (EMF) -standardin vaatimuksen sekä ICNIRP-suositukset sähkömagneettisille kentille.  
Ei häiritse muita langattomia järjestelmiä.

Pakkaus	Sähkönumero	Latausalustat virtalähteellä
1	14 734 06	<p><b>Asennetaan vaaka-asentoon</b> käytävien, yleisten tilojen, keittiötilojen sekä toimistojen huonekaluihin. IP44 - IK08 - Luokka II SELV 8 cm<sup>2</sup>:n induktioantenni, WPC Qi -sertifioitu Asennus Ø80 mm:n aukotukseen. Latausalustan hankaisija asennettuna on 85 mm, ja sen paksuus jää alle 1,5 mm:n. Lukitus kalusteen alapintaan siipimutterilla. Alumiinivärinen</p> <p><b>Asennusvalmis latausalusta virtalähdepistokkeella</b> 1 x 15 W latausalusta 1 x 25 W virtalähteellä Virtalähteessä europistoke, liitosjohdon pituus on 2,5 m Toimitukseen sisältyy: - 2,5 m liitosjohto latausalustaan (RJ45) - Kaksipuoleinen teippi ja nippusiteet kaapelien kiinnittämiseen - Tunnistetarra julkisiin tiloihin</p> <p><b>Asennusvalmis neljän latausalustan kitti yhteisellä virtalähteellä (ei syöttöjohtoa)</b> 4 x 15 W latausalusta 1 x 100 W virtalähteellä Kytkenäliitin 2 x 2,5 mm<sup>2</sup> liitosjohdolle Toimitukseen sisältyy 4 x liitoskaapeli latausalustaan sekä kiinnitystarvikkeet. Voidaan kytkeä tähti- tai sarjakytkenällä.</p> <p><b>Asennusvalmis neljän latausalustan kitti yhteisellä virtalähteellä</b> 4 x 15 W latausalusta 1 x 100 W virtalähteellä Virtalähteessä europistoke, liitosjohdon pituus on 2,5 m Toimitukseen sisältyy 4 x liitoskaapeli latausalustaan sekä kiinnitystarvikkeet. Voidaan kytkeä tähti- tai sarjakytkenällä.</p>

Pakkaus	Sähkönumero	Latausalusta ilman virtalähdettä
1	14 734 08	<p>15 W langaton latausalusta (IP44, IK08) Laturi yhdelle latausalustalle, sähkönumero 14 734 04 Laturi neljälle latausalustalle, sähkönumero 14 734 05 Tilauksesta myös omalla logolla</p> <p>○ Valkoinen ● Musta ● Alumiini</p>
1	14 734 09	
1	14 734 07	
1	14 734 04	<p><b>Virtalähteet langattomille latausalustoille</b> 25 W virtalähdepistoke ja liitoskaapeli latausalustaan (RJ45) 100 W virtalähde 2 x 2,5 mm<sup>2</sup> kytkentäliittimellä, 4 x liitoskaapeli latausalustaan. Voidaan kytkeä tähti- tai sarjakytkenällä.</p>
1	14 734 05	

# Incara™ Disq 60

## Tekniset tiedot

### Mitat (mm)

#### Incara™ Disq 60

Sähkönumerot 14 734 52/53/54/55/  
56/57/60/61/62/63/64/65

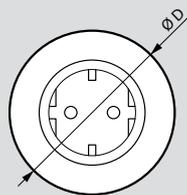
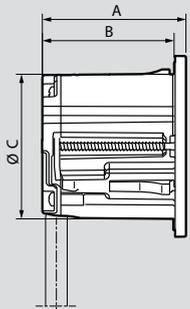

A	B	C	D
54,5	50	59	74

#### Incara™ Disq 60 suojakannella

Sähkönumerot 14 734 58/59/66/67

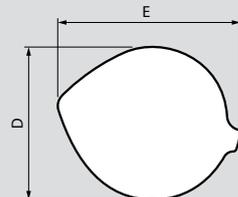
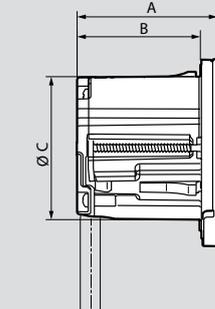

A	B	C	D	E
57	50	59	77	91

### Asennusohje

#### Asennus kalustelevyyn

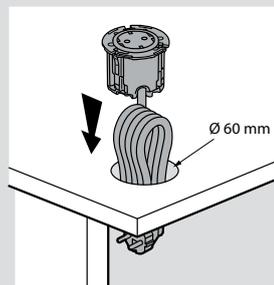

#### Aukotuksen mitoitus ja minimietäisyydet levyn reunoihin

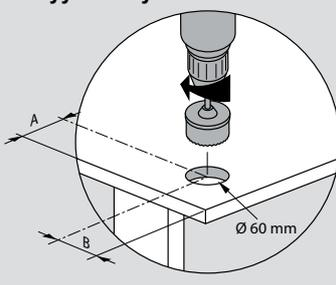

	A > 95	B > 95
	A > 125	B > 95

#### Asennus metallilevyyn

Materiaalivahvuus (T)=1 mm

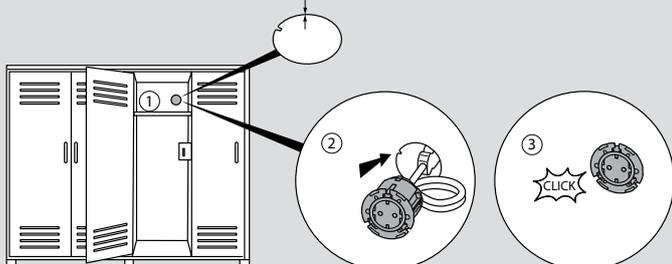

#### Asennus huonekalun pehmeään pintaan

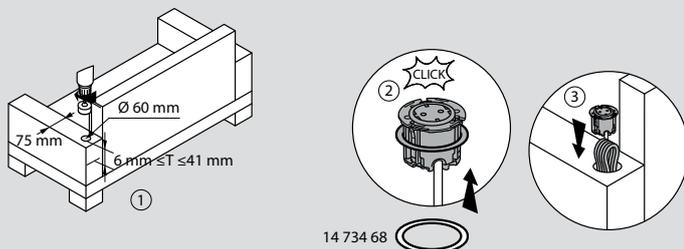

14 734 68

# Incara™ Disq 80

## Tekniset tiedot

### Mitat (mm)

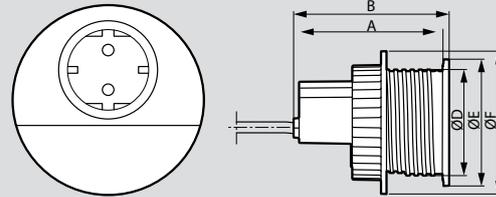

Sähkönumerot	A	B	C	D	E	F
14 734 30/31/32/33/34/35	109	113	-	78	93	105
14 734 38/39/40/41/42/43			115			

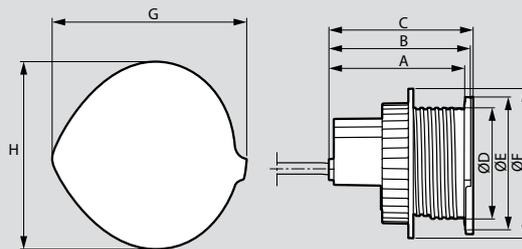

Sähkönumerot	A	B	C	D	E	F	G	H	
14 734 36/37	109	113	116	78	93	105	105	114	96

### Asennusohje

#### Asennus kalustelevyyn

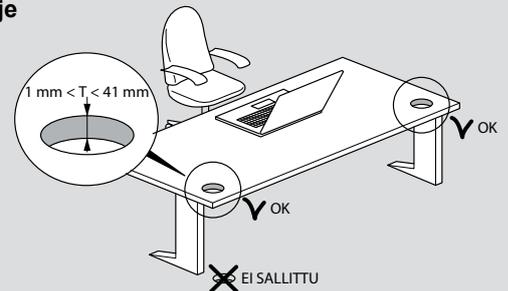

#### Aukotuksen mitoitus ja minimietäisyydet levyn reunoihin

#### Incara™ Disq 80

Sähkönumerot 14 734 30/31/32/33/34/35/  
38/39/40/41/42/43

#### Incara™ Disq 80 suojakannella

Sähkönumerot 14 734 36/37

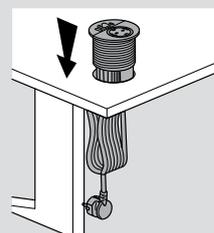
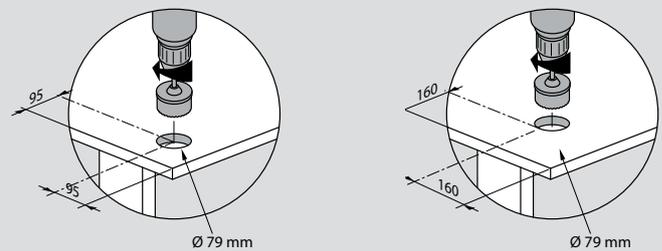

## Incara™ Disq'In

toimistoihin ja kokoustiloihin

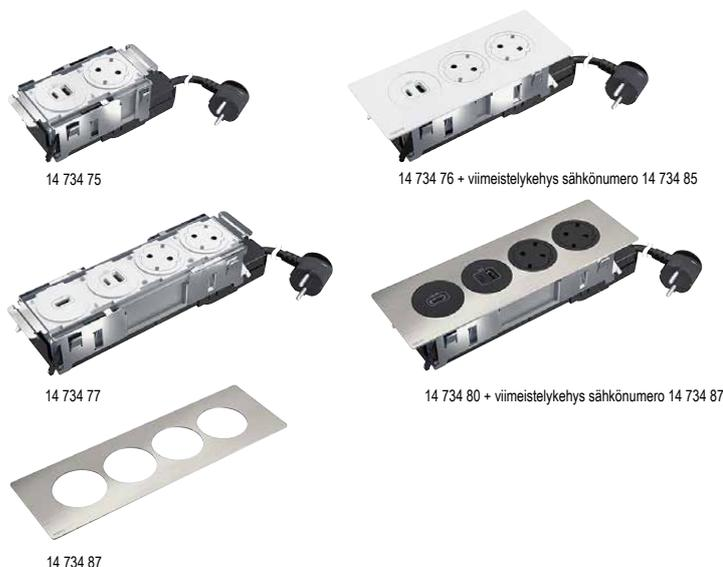

### Tekniset tiedot s. 55

Asennus huonekaluihin suorakulmaiseen aukotukseen, kalustelevyn paksuus 15 - 40 mm  
2 m sukoliitosjohto  
HDMI-läpivientiliitäntä  
Nopea asennus napsautettavilla kiinnityksynsäillä.  
Täyttää standardien IEC 60881-1 ja IEC 62368-1 vaatimukset

Pakkaus	Sähkönumero	Incara™ Disq'In
1	14 734 75	Sukopistorasiat lapsisuojuilla 16 A 250 V ~ USB-laturit: 110/240 V ~ 50/60 Hz 2 m sukoliitosjohto Viimeistelykehys tilattava erikseen
1	14 734 76	<b>2-osainen</b> Kalustus: - 1 x sukopistorasia - 1 x 15 W USB-A+C -laturi ○ Valkoiset asennuskalusteet ● Mustat asennuskalusteet
1	14 734 77	<b>3-osainen</b> Kalustus: - 2 x sukopistorasia - 1 x 15 W USB-A+C -laturi ○ Valkoiset asennuskalusteet ● Mustat asennuskalusteet
1	14 734 78	<b>4-osainen</b> Kalustus: - 2 x sukopistorasia - 1 x HDMI-liitäntä - 1 x 15 W USB-A+C -laturi ○ Valkoiset asennuskalusteet ● Mustat asennuskalusteet
1	14 734 79	<b>4-osainen</b> Kalustus: - 2 x sukopistorasia - 1 x HDMI-liitäntä - 1 x 15 W USB-A+C -laturi ○ Valkoiset asennuskalusteet ● Mustat asennuskalusteet
1	14 734 80	<b>4-osainen</b> Kalustus: - 2 x sukopistorasia - 1 x HDMI-liitäntä - 1 x 15 W USB-A+C -laturi ○ Valkoiset asennuskalusteet ● Mustat asennuskalusteet
1	14 734 81	<b>Incara™ Disq'In viimeistelykehukset</b> Metalli
1	14 734 82	<b>2-osainen</b> ● Metall ○ Valkoinen ● Musta
1	14 734 83	<b>3-osainen</b> ● Metall ○ Valkoinen ● Musta
1	14 734 84	<b>4-osainen</b> ● Metall ○ Valkoinen ● Musta
1	14 734 85	<b>4-osainen</b> ● Metall ○ Valkoinen ● Musta
1	14 734 86	<b>4-osainen</b> ● Metall ○ Valkoinen ● Musta
1	14 734 87	<b>4-osainen</b> ● Metall ○ Valkoinen ● Musta
1	14 734 88	<b>4-osainen</b> ● Metall ○ Valkoinen ● Musta
1	14 734 89	<b>4-osainen</b> ● Metall ○ Valkoinen ● Musta

## Incara™ Pop-up

toimistoihin ja kokoustiloihin



### Tekniset tiedot s. 56

Asennus huonekaluihin suorakulmaiseen aukotukseen, kalustelevyn paksuus 15 - 40 mm.  
Metallirunko, suojakoteloitinta alapinnassa.  
Täyttää standardien IEC 60881-1 ja IEC 62368-1 vaatimukset

Pakkaus	Sähkönumero	Incara™ Pop-up, tyhjä runko-osa
1	14 735 11	Kalustetaan erikseen tilattavilla Mosaic-asennuskalusteilla
1	14 735 12	<b>4 moduulia</b> ○ Harjattu alumiini ○ Valkoinen
1	14 735 13	● Musta
1	14 735 14	● Alumiini
1	14 735 23	○ Harjattu alumiini (IP44)
1	14 735 25	○ Harjattua alumiinia, langaton latausalusta sinisellä LED-indikoinnilla
1	14 735 15	<b>2 x 4 moduulia</b> ○ Harjattu alumiini
1	14 735 16	○ Valkoinen
1	14 735 17	● Musta
1	14 735 18	● Alumiini
1	14 735 19	<b>8 moduulia</b> ○ Harjattu alumiini
1	14 735 20	○ Valkoinen
1	14 735 21	● Musta
1	14 735 22	● Alumiini
1	14 735 38	<b>Incara™ Pop-up, valmiiksi kalustettu</b> Sukopistorasiat lapsisuojuilla 16 A 250 V ~ USB-laturit: 110/240 V ~ 50/60 Hz 2 m sukoliitosjohto
1	14 735 38	<b>4 moduulia</b> Kalustus: 1 x sukopistorasia + 1 x 30 W USB-C Power Delivery -laturi
1	14 735 32	○ Harjattu alumiini
1	14 735 32	Kalustus: Sukopistorasia + 1 x 15 W USB-A+C-laturi
1	14 735 33	○ Harjattu alumiini
1	14 735 33	Kalustus: Sukopistorasia + 1 x 15 W USB-A+C-laturi
1	14 735 33	○ Valkoinen
1	14 735 36	Kalustus: 1 x sukopistorasia + 1 x 15 W USB-A+C-laturi + 1 x langaton latausalusta sinisellä LED-indikoinnilla
1	14 735 36	○ Harjattu alumiini
1	14 735 34	<b>2 x 4 moduulia</b> Kalustus: 2 x sukopistorasia + 2 x 15 W USB-A+C-laturi
1	14 735 34	○ Harjattu alumiini
1	14 735 35	○ Valkoinen

# Incara™ Disq'In

## Tekniset tiedot

### Mitat (mm)

#### Yläpuolelta

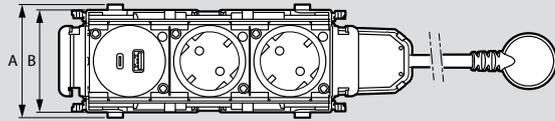

Sähkönumerot	A	B
14 734 75/76/77/78/79/80	74	67

#### Sivulta

##### 2-osainen

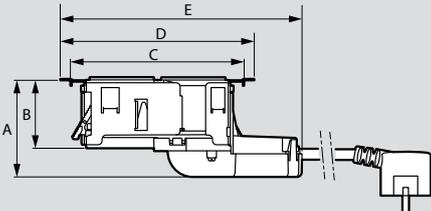

Sähkönumerot	A	B	C	D	E
14 734 75/78	71	50	126,8	141,6	176,4

##### 3-osainen

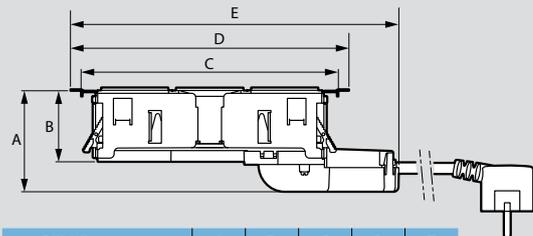

Sähkönumerot	A	B	C	D	E
14 734 76/79	71	50	179,7	194,5	229,4

##### 4-osainen

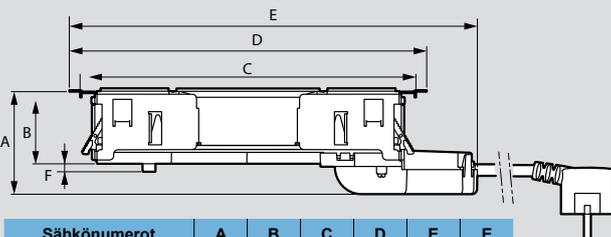

Sähkönumerot	A	B	C	D	E	F
14 734 77/80	71	50	231	245,8	280,6	55

#### Viimeistelykehysten mitat

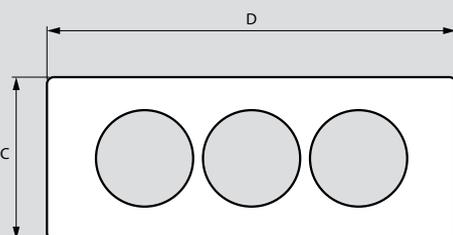

Sähkönumerot	C	D
14 734 81/82/83	80	148
14 734 84/85/86		200
14 734 87/88/89		252

### Mitat (mm) (jatkuu)

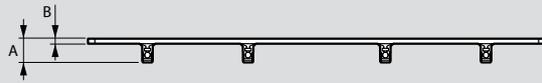

Sähkönumerot	A	B
14 734 81/82/83	10,4	2,2
14 734 84/85/86		
14 734 87/88/89		

### Asennusohje

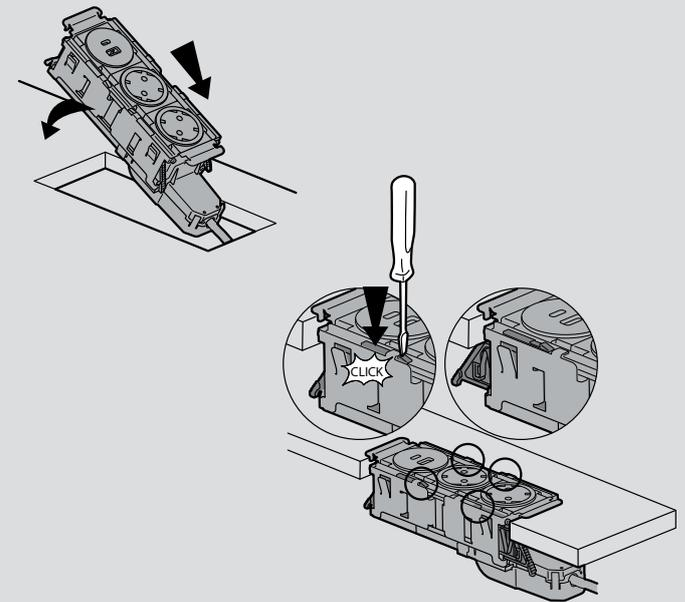

### Aukotuksen mitoitus ja minimietäisyydet levyn reunoihin

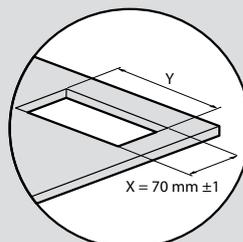
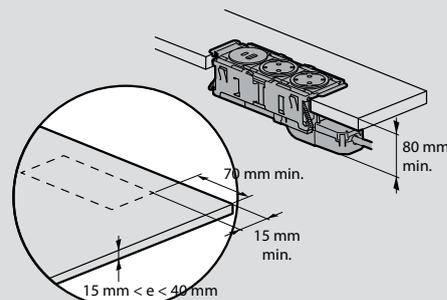

Sähkönumerot	Y ± 1 mm
14 734 75/78	129,5
14 734 76/79	181,5
14 734 77/80	233,5

**Huom.:** Muut aukotukset: katso tuotetiedot verkkosivuiltamme

### Mitat

4 moduulia

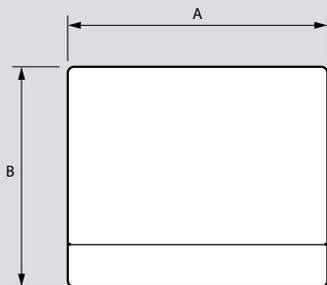

Sähkönumerot	A	B
14 735 11/12/13/14/32/33/38	146	125

8 moduulia

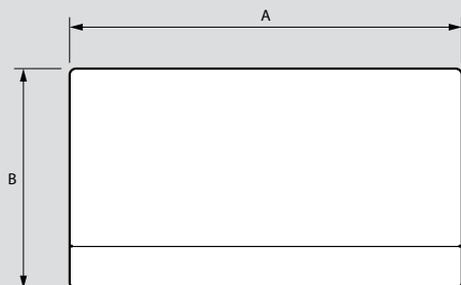

Sähkönumerot	A	B
14 735 19/20/21/22	236	125

Avattuna pöytälevyyn asennettuna

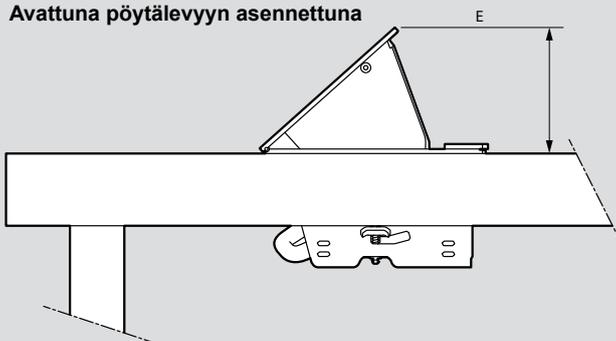

Sähkönumerot	E
14 735 11/12/13/14/19/20/21/22/32/33/38	70

Suljettuna pöytälevyyn asennettuna

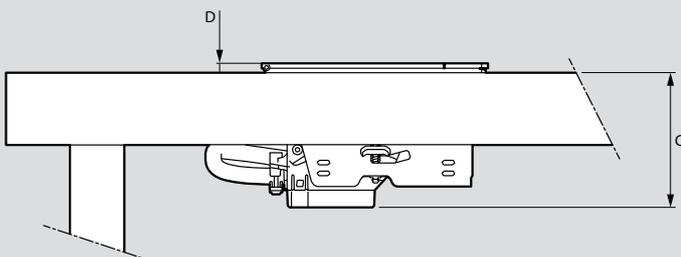

Sähkönumerot	C	D
14 735 11/12/13/14/19/20/21/22/32/33/38	75	5,2

### Asennusohje

Aukotuksen mitoitus ja minimietäisyydet levyn reunoihin

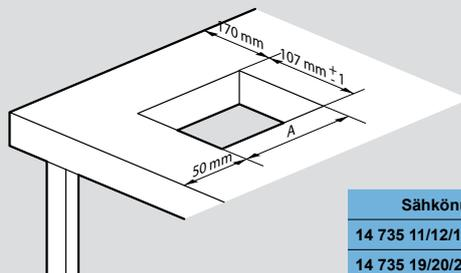

Sähkönumerot	A
14 735 11/12/13/14/32/33/38	129 mm ± 1
14 735 19/20/21/22	219 mm ± 1



Huom.: Muut aukotukset: katso tuotetiedot verkkosivuiltamme

### Vapaan tilan minimietäisyydet levyn alapinnassa

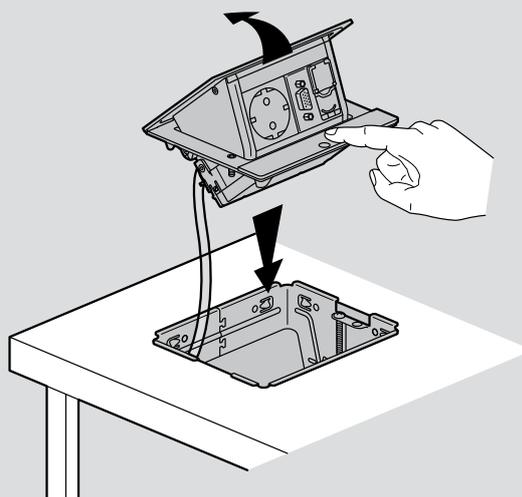
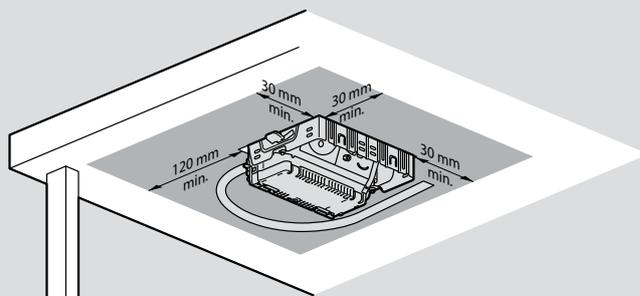

## Incara™ Multilink

toimistoihin ja kokoustiloihin



Tekniset tiedot s. 58

Asennus huonekaluihin tai kuivaan väliseinään suorakulmaiseen aukotukseen. Kalustelevyn paksuus 10 - 40 mm. Väliseinän paksuus 10 - 25 mm. RJ45- ja HDMI-läpiviitännöillä.

Sukopistorasiat lapsisuojailla: 16 A 250 V~ 50/60 Hz  
USB-laturit: 110-240 V~ 50/60 Hz  
Täyttää standardien IEC 60881-1 ja IEC 62368-1 vaatimukset

Pakkaus	Sähkönumero	Incara™ Multilink huonekaluihin
1	14 735 05	Alumiinirunko Mosaic-asennuskalusteilla 2 m sukoliitosjohto Kalustelevyn paksuus 10–40 mm <b>4 moduulia</b> Kalustus: 1 x sukopistorasia + 1 x 15 W USB-A+C-laturi ● Musta metalli
1	14 734 99	○ Valkoinen
1	14 735 02	● Musta
1	14 735 09	<b>6 moduulia 30 W Power Delivery -laturilla</b> Kalustus: 2 x sukopistorasia + 1 x 30 W USB-C Power Delivery -laturi ● Musta metalli
1	14 735 06	<b>6 moduulia</b> Kalustus: 2 x sukopistorasia + 1 x 15 W USB-A+C-laturi ● Musta metalli
1	14 735 00	○ Valkoinen
1	14 735 03	● Musta
1	14 735 07	<b>8 moduulia</b> Kalustus: 2 x sukopistorasia + 1 x 15 W USB-A+C-laturi + 1 x RJ 45 cat. 6 UTP -dataliitântä + 1 x HDMI-liitântä ● Musta metalli
1	14 735 01	○ Valkoinen
1	14 735 04	● Musta
1	14 735 49	<b>Incara™ Multilink integroitavaksi väliseinään</b> Väliseinän paksuus: 10–25 mm <b>8 moduulia</b> Kalustus: 3 x sukopistorasia + 1 x 15 W USB-A+C-laturi ○ Valkoinen
1	14 735 50	<b>12 moduulia</b> Kalustus: 3 x sukopistorasia + 1 x 15 W USB-A+C-laturi + 3 x RJ 45 cat. 6 UTP -dataliitântä, 1 moduuli ○ Valkoinen
1	14 735 52	<b>Moduulit</b> 8 moduulia 2 pystyriivissä Kalustus: 3 x sukopistorasia + 1 x 15 W USB-A+C-laturi + 4 x RJ 45 cat. 6 UTP -dataliitântä, 2 moduulia ○ Valkoinen

## Incara™ Flip-up

kokoustilat



Tekniset tiedot s. 59

Asennus huonekaluihin suorakulmaiseen aukotukseen, kalustelevyn paksuus 15 - 40 mm.  
Sukopistorasiat lapsisuojailla: 16 A 250 V~ 50/60 Hz  
USB-laturit: 110 - 240 V~ 50/60 Hz  
Täyttää standardien IEC 60881-1 ja IEC 62368-1 vaatimukset  
Nopea asennus napsautettavilla kiinnityksynillä.

Pakkaus	Sähkönumero	Incara™ Flip-up
1	14 735 43	2 m sukoliitosjohto Metallirunko kestäväällä avausmekanismilla <b>8 moduulia</b> Kalustus: - 3 x sukopistorasia - 1 x 15 W USB-A+C-laturi ● Metalli
1	14 735 44	<b>8 moduulia HDMI- ja RJ45 -liitännällä</b> Kalustus: - 2 x sukopistorasia - 1 x RJ 45 cat. 6 UTP -dataliitântä, 1 moduuli - 1 x HDMI-liitântä - 1 x 15 W USB-A+C-laturi ● Metalli
1	14 735 45	<b>12 moduulia</b> Kalustus: - 5 x sukopistorasia - 1 x 15 W USB-A+C-laturi ● Metalli
1	14 735 46	<b>12 moduulia HDMI- ja RJ45 -liitännällä</b> Kalustus: - 3 x sukopistorasia - 3 x RJ 45 cat. 6 UTP -dataliitântä, 1 moduuli - 1 x HDMI-liitântä - 1 x 15 W USB-A+C-laturi ● Metalli

Löydät viimeistelyt myös pCon-ohjelmiston kautta.

### Mitat (mm)

Incara Multilink, asennus huonekaluihin,  
Sähkönumerot 14 734 99/14 735 00/01/02/03/04/05/06/07/09

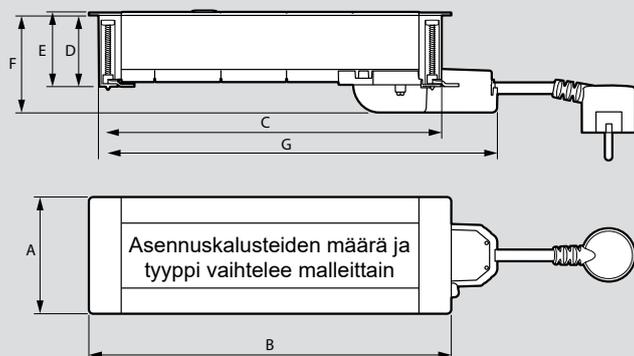

Sähkönumerot	A	B	C	D	E	F	G
14 734 99/14 735 02/05	80	134,3	121,3	48,8	51,2	66,6	159,1
14 735 00/03/06/09	80	201,5	188,5	48,8	51,2	66,6	188,5
14 735 01/04/07	80	246,5	233,5	48,8	51,2	66,6	271,3

Incara Multilink, asennus väliseinään, sähkönumerot 14 735 49/50

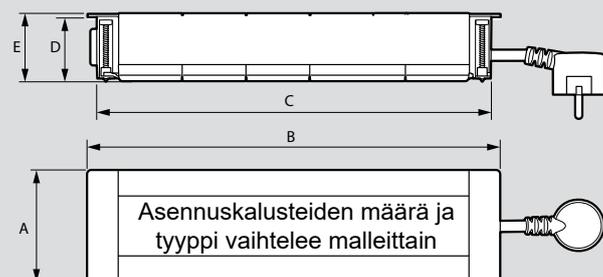

Sähkönumerot	A	B	C	D	E
14 735 49	80	291,5	278,5	50,7	53,2
14 735 50	80	404	391	50,7	53,2

Incara Multilink, asennus väliseinään, sähkönumero 14 735 52

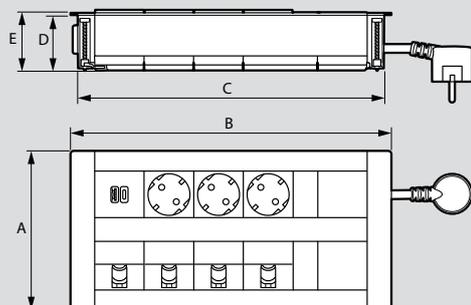

Sähkönumero	A	B	C	D	E
14 735 52	145	291,5	278,5	50,7	53,2

### Rungon asennus ja kiinnitys

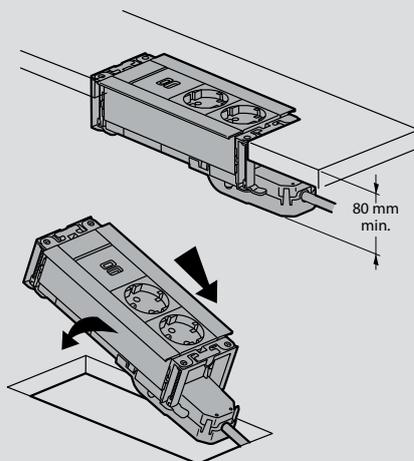

### Aukotuksen mitoitus ja minimietäisyydet levyn reunoihin

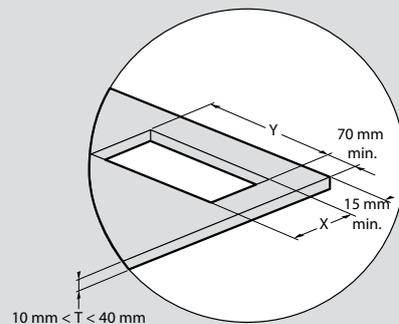

Sähkönumerot	X ± 1 mm	Y ± 1 mm
14 734 99/14 735 02/04	67	125
14 735 00/03/06	67	193
14 735 01/04/07	67	238
14 735 09	67	215

**Huom.:** Muut aukotukset: katso tuotetiedot verkkosivuiltamme

### Aukotusmitat seinäasennusta varten

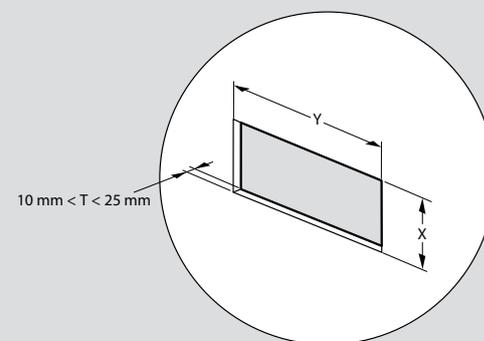

Sähkönumerot	X ± 1 mm	Y ± 1 mm
14 735 49	67	283
14 735 50	67	396
14 735 52	132	283

**Huom.:** Muut aukotukset: katso tuotetiedot verkkosivuiltamme

# Incara™ Flip-up

## Tekniset tiedot

### Mitat (mm)

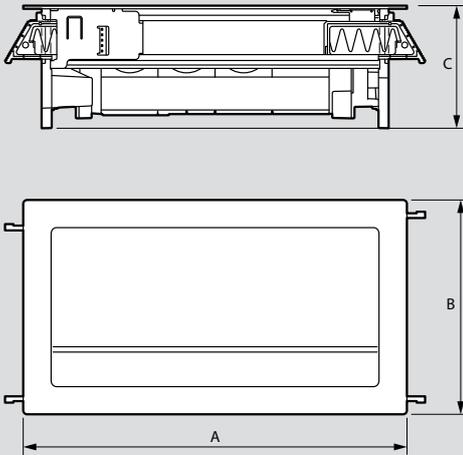

Sähkönumerot	A	B	C
14 735 43/44	303	170,5	97,5
14 735 45/46	303		

### Asennusohje (aukotus)

Aukotuksen mitoitus ja minimietäisyydet levyn reunoihin

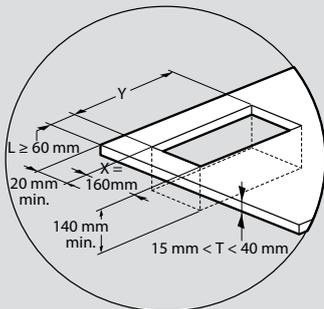

Sähkönumerot	Y ± 1 mm
14 735 43/44	286
14 735 45/46	376

**Huom.:** Muut aukotukset: katso tuotetiedot verkkosivuiltamme

### Käyttöohje

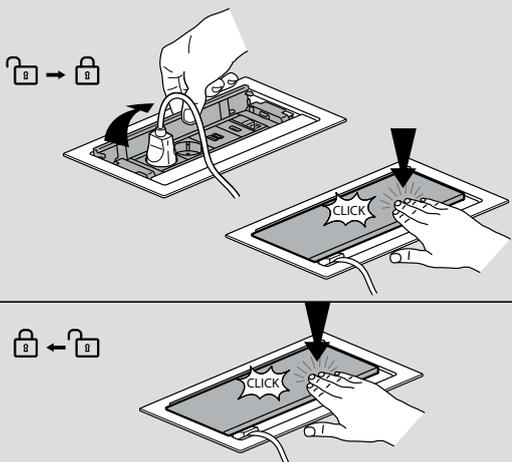

### Rungon asennus ja kiinnitys

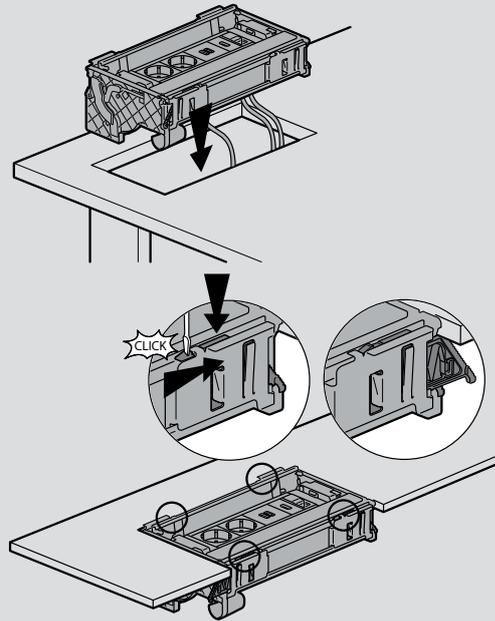

## Incara™ Top Access

toimistoihin ja kokoustiloihin



14 735 53

Tekniset tiedot s. 61

Asennetaan huonekaluihin, pöytälevyn paksuus 10 - 40 mm  
Metallirunko  
Helppo ja siisti asennusrunko pistorasiamoduuleille, jatkojohdoille tai muille liitoskaapeleille työpisteessä. Pohjassa Legrand-pistorasiamoduuliin soveltuva kiinnitysura.

Pakkaus	Sähkönumero	Incara™ Top Access
1	14 735 53	<b>Koko 295 mm</b>
1	14 735 54	● Metalli
1	14 735 55	○ Valkoinen
		● Musta
1	14 735 56	<b>Koko 385 mm</b>
1	14 735 57	● Metalli
1	14 735 58	○ Valkoinen
		● Musta

## Incara™ Tower 60 ja 120

kokoustiloihin ja keittiötiloihin



14 735 96

14 128 02

14 128 03

Tekniset tiedot s. 61

Asennetaan huonekaluihin (esim. kokouspöydät)  
Sukopistorasiat lapsisuojailla: 16 A 250 V~ 50/60 Hz  
USB-laturit: 220-250 V~  
Täyttää standardien IEC 60881-1 ja IEC 62368-1 vaatimukset

Pakkaus	Sähkönumero	Incara™ Tower 60
		Asennus Ø60 mm aukotukseen 6 - 50 mm kalustelevyyn Metalliviimeistely Manuaalinen avaus- ja suljentamekanismi 2 m sukoliitosjohto
1	14 735 98	<b>Sukopistorasiat / sukopistorasiat + USB A+C (15W) -laturit</b> Kalustus: - 4 x sukopistorasia
1	14 735 96	Kalustus: - 3 x sukopistorasia - 1 x 15 W USB-A+C -laturi
1	14 735 97	<b>Sukopistorasiat + USB A+C (15W) -laturi + dataliitännät / sukopistorasiat + dataliitännät</b> Kalustus: - 3 x sukopistorasia - 2 x RJ 45 cat. 6 UTP -pistorasia - 1 x 15 W USB-A+C -laturi
1	14 735 99	Kalustus: - 4 x sukopistorasia - 2 x RJ 45 cat. 6 UTP -liitäntä
		<b>Incara™ Tower 120</b>
		Asennus Ø121 mm aukotukseen 6 - 80 mm kalustelevyyn Musta/metalliviimeistely Automaattinen avaus- ja manuaalinen suljentamekanismi Ihanteellinen pyöreisiin pöytiin, liitännät neljällä sivulla 2 m sukoliitosjohto
1	14 128 02	<b>Sukopistorasiat + USB A+C (15W) -laturit</b> Kalustus: - 4 x sukopistorasia - 2 x 15 W USB-A+C -laturi
1	14 128 03	<b>Sukopistorasiat + USB A+C (15W) -laturit + langaton latausalusta</b> Kalustus: - 4 x sukopistorasia - 2 x 15 W USB-A+C -laturi - 1 langaton latausalusta (lasipinta, LED-latausmerkkivalo)

# Incara™ Top Access

## Tekniset tiedot

### Mitat (mm)

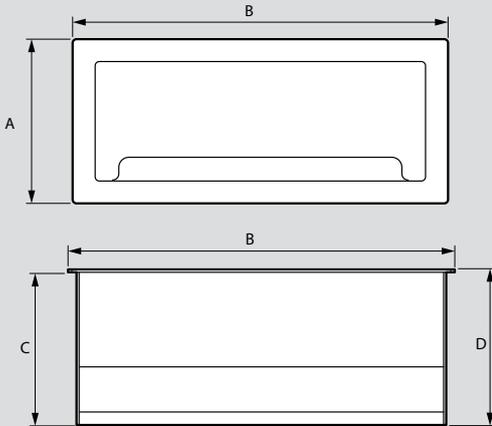

	A	B	C	D
Incara™ Top Access 295	130	295	120	122,2
Incara™ Top Access 385		385		

### Asennusohje

#### Aukotuksen mitoitus ja minimietäisyydet levyn reunoihin

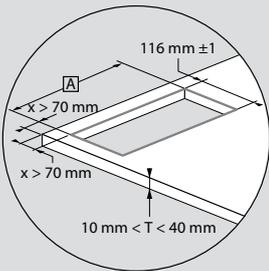

	14 735 53/54/55	14 735 56/57/58
A	284 mm ± 1	374 mm ± 1

**Huom.:** Muut aukotukset: katso tuotetiedot verkkosivuiltamme

### Rungon asennus ja kiinnitys

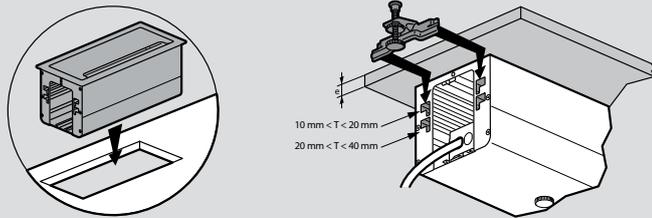

### Pistorasioiden asennus

#### Jatkojohdon asennus runkoon

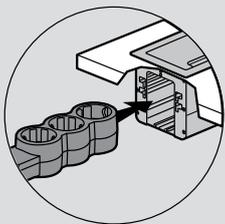

#### Legrand-pistorasiamoduulin asennus

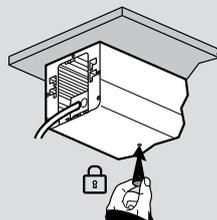
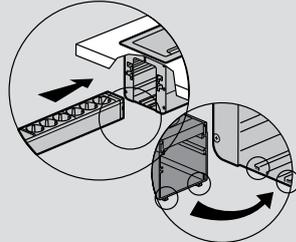

# Incara™ Tower 60 ja 120

## Tekniset tiedot

### Incara™ Tower 60

#### Asennusohje

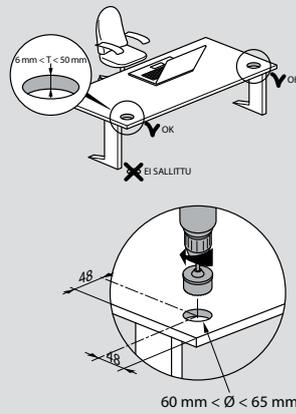

#### Käyttöohje

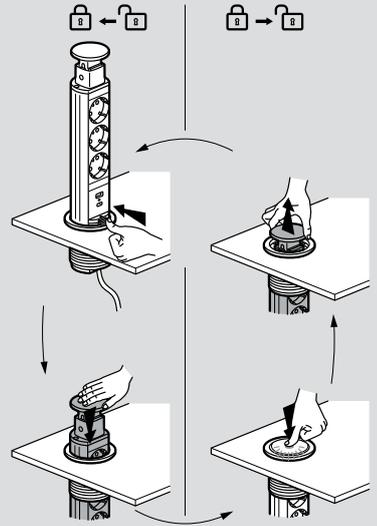

### Incara™ Tower 120

#### Asennusohje

#### Aukotuksen mitoitus ja minimietäisyydet levyn reunoihin

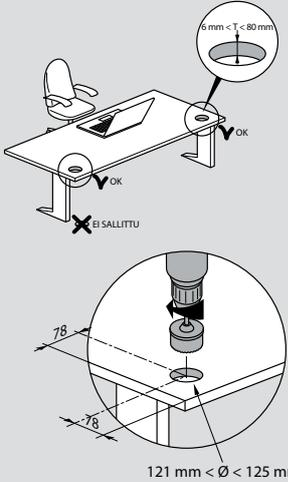

#### Käyttöohje

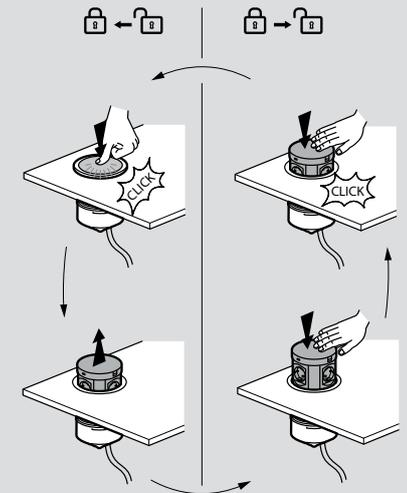



Tekniset tiedot s. 63

Voidaan sijoittaa pöydälle sellaisenaan tai kiinnittää pöytälevyyn erikseen hankittavalla kiinnikkeellä 14 735 91.

Pakkaus	Sähkönumero	USB A+C (15W) runko-osa + viimeistelykuori
		2,5 m kangaspäällystetty sukoliitosjohto 110-240 V~ 50/60 Hz Täyttää standardin IEC 62368-1 vaatimukset
1	14 735 81	<b>1-osainen</b> ○ Valkoinen
1	14 735 82	● Musta
		<b>USB A+C (15W) runko-osa</b>
		2,5 m kangaspäällystetty sukoliitosjohto 110-240 V~ 50/60 Hz Täyttää standardin IEC 62368-1 vaatimukset
		<b>1-osainen</b> Vain runko-osa (viimeistelykuori tilataan erikseen) Soveltuvat viimeistelykuoret: 6 549 30/31/32/33
1	14 735 79	○ Valkoinen
1	14 735 80	● Musta
		<b>Sukopistorasiarunko-osat</b>
		Erityisesti kulkuväylille suunnitellut pistorasiat lapsisuojiilla (30 000 kytkentäkertaa) 2,5 m kangaspäällystetty sukoliitosjohto 16 A 250 V~ 50/60 Hz Täyttää standardin IEC 60881-1 vaatimukset
		<b>1-osainen</b> Vain runko-osa (viimeistelykuori tilataan erikseen) Soveltuvat viimeistelykuoret: 6 549 30/31/32/33
1	14 735 73	○ Valkoinen
1	14 735 74	● Musta
		<b>2-osainen</b> Vain 2-os. runko-osa (viimeistelykuori tilataan erikseen) Soveltuvat viimeistelykuoret: 6 549 34/35/36/37
1	14 735 77	○ Valkoinen
1	14 735 78	● Musta
		<b>Sukopistorasia + USB A+C (15W) runko-osa</b>
		Erityisesti kulkuväylille suunnitellut pistorasiat lapsisuojiilla (30 000 kytkentäkertaa) 2,5 m kangaspäällystetty sukoliitosjohto Pistorasia 16 A 250 V~ 50/60 Hz / USB-laturi 110-240 V~ 50/60 Hz Täyttää standardien IEC 62368-1 ja IEC 60881-1 vaatimukset
		<b>2-osainen</b> Vain 2-os. runko-osa (viimeistelykuori tilataan erikseen) Soveltuvat viimeistelykuoret: 6 549 34/35/36/37
1	14 735 75	○ Valkoinen
1	14 735 76	● Musta

Pakkaus	Sähkönumero	Viimeistelykuoret (helposti käyttäjän vaihdettavissa)
		Kiinnitetään paikalleen kiertämällä 1/4-kierrosta. Voidaan halutessa (esim. yleisissä tiloissa) lukita.
		<b>1-osainen</b>
1	14 735 84	● Tammipuu
1	14 735 83	● Valettu betoni
1	14 735 85	○ Valkoinen muovi
1	14 735 86	● Musta muovi
		<b>2-osainen</b>
1	14 735 88	● Tammipuu
1	14 735 87	● Valettu betoni
1	14 735 89	○ Valkoinen muovi
1	14 735 90	● Musta muovi
		<b>Pöytäkiinnike</b>
		Siirrettävä metallinen pöytälevykiinnike Electr'On-rungolle. Yhteensopiva 1- ja 2-osaisten mallien kanssa.
1	14 735 91	● Musta

Löydät viimeistelyvaihtoehdot myös pCon-ohjelmiston kautta.



# Incara™ Electr'On

## Tekniset tiedot

### Mitat (mm)

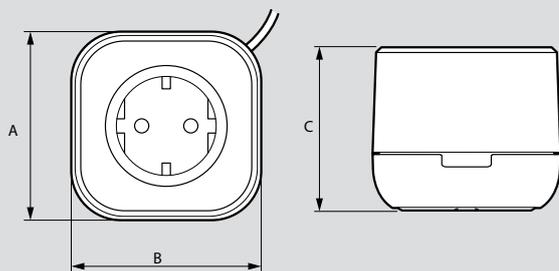

Sähkönumerot	A	B	C
14 735 73/74/79/80/81/82	76	76	66,3

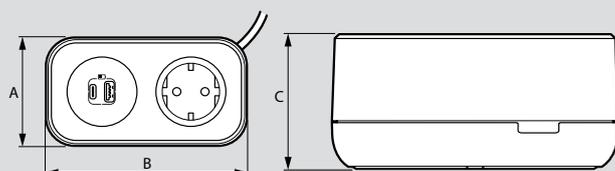

Sähkönumerot	A	B	C
14 735 75/76/77/78	76	140	66,4

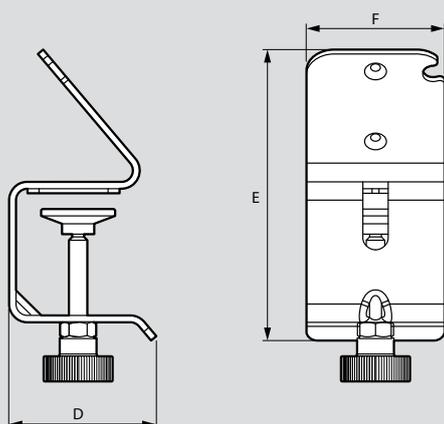

Sähkönumerot	D	E	F
14 735 91	64	127	60

### Viimeistelykuoren asennus runko-osaan

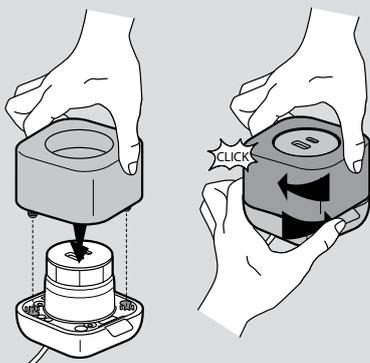

### Viimeistelykuoren asennus runko-osaan (jatkuu)

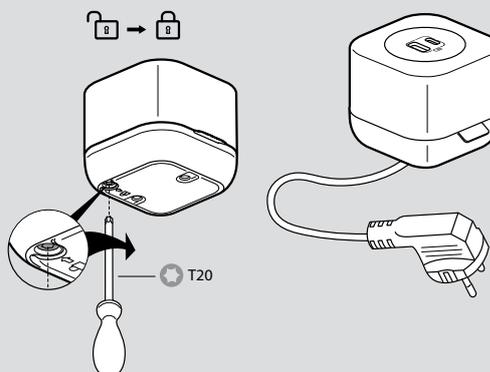

### Runko-osan asennus pöytäkiinnikkeeseen (14 735 91)

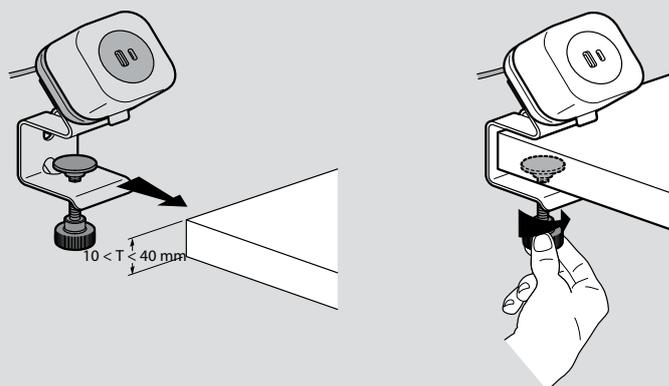
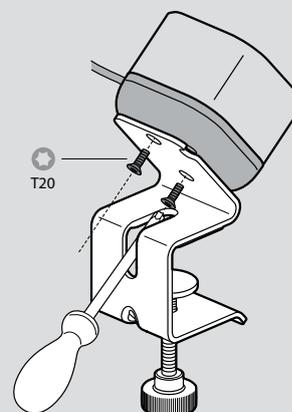

## Incara™ On Desk, valmiiksi kalustettuna

### Työpistekalusteisiin



14 734 12



14 734 15

Alumiiniset pistorasiamoduulit  
Sukopistorasiat lapsisuojailla - 16 A - 250 V~  
Varustettu 3 metrin 1,5 mm<sup>2</sup> suojamaadoitetulla sukoliitosjohdolla  
Täyttää standardin IEC 60884-1 vaatimukset

#### Pakkaus Sähkönumero Incara™ On Desk -pistorasiamoduulit

Pakkaus	Sähkönumero	Incara™ On Desk -pistorasiamoduulit
1	14 734 12	<b>Valoindikoidulla kytkimellä</b> Kalusteet: - 4 x sukopistorasia - 1 valoindikoitu kytkin
1	14 734 13	<b>Kalusteet:</b> - 6 x sukopistorasia - 1 valoindikoitu kytkin
1	14 734 14	<b>3 A/15 W USB-A+C-laturilla</b> Kalusteet: - 3 x sukopistorasia - 1 x 15 W USB-A+C -laturi
1	14 734 15	<b>Lukkiutuville sukopistorasioilla</b> Kalusteet: - 2 x sukopistorasia - 2 x lukkiutuva sukopistorasia (pistotulppa ei irrotettavissa ilman työkalua) - 2 x RJ 45 Cat. 6 UTP -datarasia, 1 moduuli per liitäntä

## Incara™ On Desk, pelkkä runko



14 734 00



14 734 03



14 734 01



14 734 02

Runko soveltuu myös USB-laturiyksiköille. Ei sisällä liitosjohtoa.

#### Pakkaus Sähkönumero Incara™ On Desk -asennusrungot

Pakkaus	Sähkönumero	Incara™ On Desk -asennusrungot
1	14 734 00	Runkoihin voidaan asentaa Mosaic-asennuskalusteita. Huom.! Asennuksen voi tehdä vain sähköalan ammattihenkilö.
1	14 734 01	Asennusrunko 8 moduulille (2x 45x45 mm)
1	14 734 02	Asennusrunko 12 moduulille (3x 45x45 mm)
		Asennusrunko 16 moduulille (4x 45x45 mm)
20	14 734 03	<b>Pöytäkiinnike</b> Asennusrungon huonekaluun kiinnittämiseen.

## Incara™ Link'On

kokous- ja luokkatilat



14 735 65

Siirrettävät käyttövalmiit sähköpisteet kokoushuoneisiin tai luokkatiloihin. Tuo liitännät käyttäjien lähelle ilman aikaa vievää kiinnitystä tai kalusteiden muokkaamista  
Suurin sallittu kuormitus 3680 W syöttöä kohden!  
Sukopistorasiat lapsisuojilla: 16 A 250 V~ 50/60 Hz  
USB-laturit: 110-240 V~ 50/60 Hz

### Pakkaus Sähkönumero Incara™ Link'On -pistorasiayksikkö

Pakkaus	Sähkönumero	Incara™ Link'On -pistorasiayksikkö
1	14 735 63	2,5 m kangaspäällystetty sukuliitosjohto Kalusteet: - 6 x sukopistorasia ● Musta
1	14 735 64	<b>Laajennettava Incara™ Link'On -pistorasiayksikkö</b> 2,5 m kangaspäällystetty sukuliitosjohto Sisältää laajennusliitännän ketjutukseen (laajennusyksikön sähkönumero 14 735 66) ● Musta Kalusteet: - 4 x sukopistorasia - 2 x 15 W USB-A+C-laturi - 1 x 2 m HDMI-kaapeli - Wieland GST18i3 -naarasliitin laajennusyksikön liittämistä varten (sähkönumero 14 735 66)
1	14 735 65	● Musta Kalusteet: - 4 x sukopistorasia - 2 x 15 W USB-A+C-laturi - Wieland GST18i3 -naarasliitin laajennusyksikön liittämistä varten (sähkönumero 14 735 66)
1	14 735 66	<b>Incara™ Link'On -laajennusyksikkö</b> 1,5 m liitosjohto Wieland GST18i3 -urospistoliittimellä ● Musta Link'On-laajennus toiseen yksikköön ketjuttamiseen, sähkönumerot 14 735 64/65 Kalusteet: - 4 x sukopistorasia - 2 x 15 W USB-A+C-laturi

## Incara™ Link'On

Tekniset tiedot

### ■ Avaa kansi vain kun haluat ketjuttaa kaksi Incara™ Link'On -yksikköä toisiinsa

Sähkönumerot 14 735 64/65/66

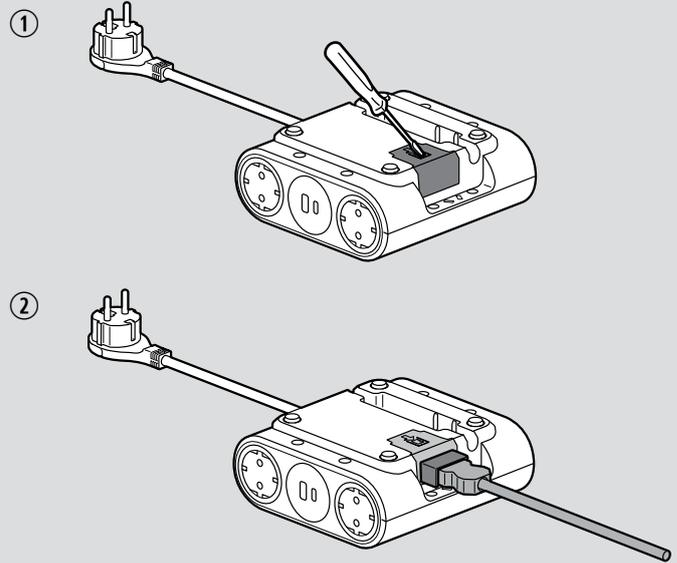

### ■ Incara™ Link'On kokoushuoneessa

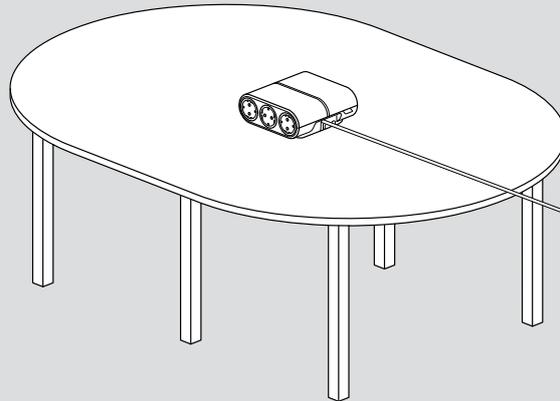

### ■ Kaksi Incara™ Link'On -yksikköä yhdistettynä kokoushuonekäytössä

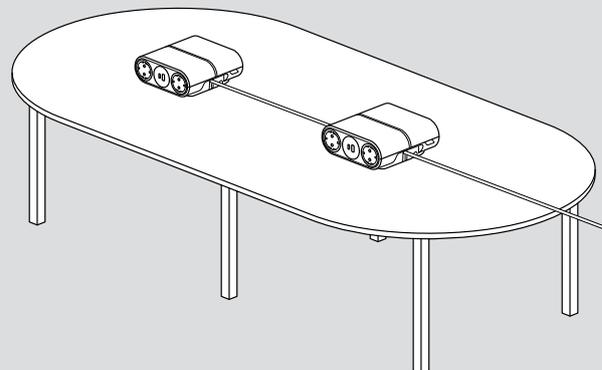

# Incara™ Vertebra

Kaapelien siistiin reititykseen



Suojaa ja piilota kaapelit lattialta pöytätasolle tai vaakasuunnassa pintaa pitkin.

Pakkaus	Sähkönumero	Vertebra
		<b>2 osastoa - pituus 120 cm</b>
		Joustava rakenne, käytetään kaapeleiden reitittämiseen vaaka tai pystysuuntaan silloin kun kiinnitys tasaiseen pintaan on mahdollista
		Kaksi eri toimintoa:
		- lukittu asento, liikkuu vaakatasossa
		- joustava asento, liikkuu vaaka- sekä pystytasossa
		Kiinnitetään ruuveilla tai kaksipuolisilla tarroilla (sisältyy toimitukseen)
1	14 128 08	● Harmaa
1	14 128 09	● Musta
		<b>4 osastoa - pituus 80 cm</b>
		Joustava rakenne, käytetään kaapeleiden reitittämiseen pystysuunnassa kun kiinnitys onnistuu vain yläpinnasta. Metallinen vastapaino
		Voidaan ruuvata pöydän alapintaan tai asentaa Ø 80 mm aukotukseen
1	14 128 06	● Harmaa
1	14 128 07	● Musta

# Incara™ Vertebra

Tekniset tiedot

## Mitat (mm)

### 2-osastoinen Vertebra

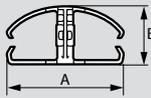

A	54
B	27

Taivutussäde

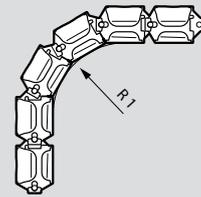

R1 50 min

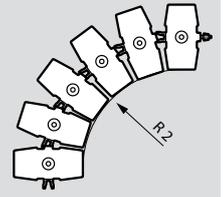

R2 80 min

### 4-osastoinen Vertebra

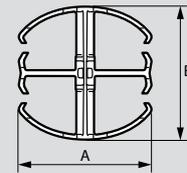

A	54
B	54

Taivutussäde

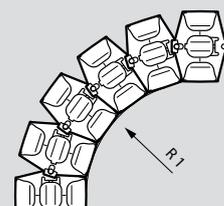

R1 80 min

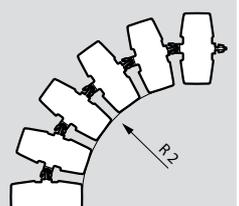

R2 80 min

## 2-osastoinen Vertebra, kaksi eri toimintoa

Lukittu (painettu yhteen)



Joustava (vedetty erilleen)

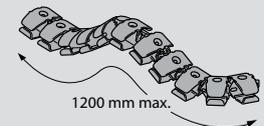
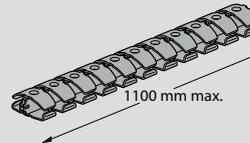

## 2-osastoinen Vertebra, kaksi asennustapaa

Ruuvikiinnitys, enintään Ø3,5 mm (hankittava erikseen)

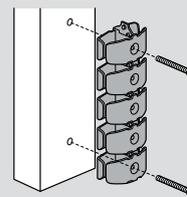

Kaksipuolisilla tarroilla (sisältyy toimitukseen)

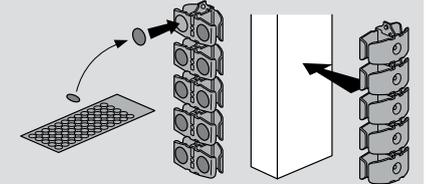

Suosittelava asennustempotila:  
+15...+25 °C

## 4-osastoinen Vertebra, asennus pöytälevyn alapintaan

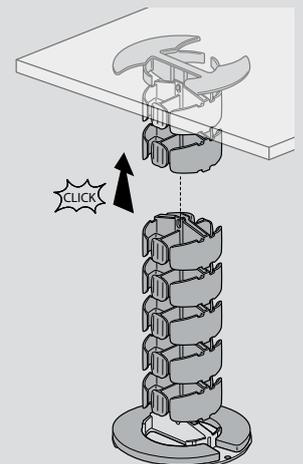
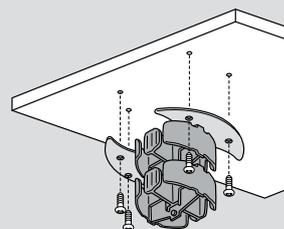

## Multi-outlet

### latausasema



14 128 10



14 128 11

Vain sisäkäyttöön

Pakkaus	Sähkönumero	Monipuolinen latausasema jokaiseen työpisteeseen - toimistoihin sekä koteihin
		10 A - 230 V Kalusteet: - 2 x sukopistorasia - 1 x 10 W Qi-sertifioitu langaton latausalusta älypuhelimille (liukumaton pinta ja latausilmaisim)
3	14 128 10	- USB-A+C -portit: 3 A - 5 V, 15 W - 2 m musta maadoitettu 1,5 mm <sup>2</sup> liitosjohto
3	14 128 11	● Harmaanruskea/tummanharmaa ● Valkoinen/tummanharmaa

## Multi-outlet tuotteet työpisteisiin

### Tekniset tiedot

Multi-outlet latausasema pistorasiolla, langattomalla latauksella sekä USB-latausporteilla, sähkönumerot 14 128 10/11



Saatavilla kaksi eri viimeistelyvaihtoehtoa, jotka sopivat koti- tai työympäristöön



Mitat (mm)

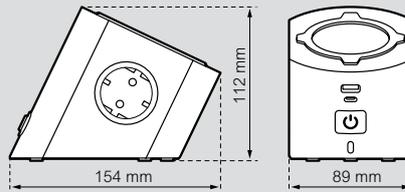

## Sähkönumerohakemisto

Sähkönumero	Toimittajan tuotekoodi	Sähkönumero	Toimittajan tuotekoodi	Sähkönumero	Toimittajan tuotekoodi	Sähkönumero	Toimittajan tuotekoodi
14 734 00	LG-0 546 90	14 734 58	LG-6 547 28	14 735 10	LG-6 547 99	14 735 65	LG-6 548 88
14 734 01	LG-0 546 91	14 734 59	LG-6 547 28F	14 735 11	LG-6 548 00	14 735 66	LG-6 548 89
14 734 02	LG-0 546 92	14 734 60	LG-6 547 30	14 735 12	LG-6 548 01	14 735 73	LG-6 549 06
14 734 03	LG-0 546 99	14 734 61	LG-6 547 30F	14 735 13	LG-6 548 02	14 735 74	LG-6 549 07
14 734 04	LG-0 776 38L	14 734 62	LG-6 547 31	14 735 14	LG-6 548 03	14 735 75	LG-6 549 08
14 734 05	LG-0 776 39L	14 734 63	LG-6 547 31F	14 735 15	LG-6 548 04	14 735 76	LG-6 549 09
14 734 06	LG-0 776 40L	14 734 64	LG-6 547 32	14 735 16	LG-6 548 05	14 735 77	LG-6 549 10
14 734 07	LG-0 776 41L	14 734 65	LG-6 547 32F	14 735 17	LG-6 548 06	14 735 78	LG-6 549 11
14 734 08	LG-0 776 42L	14 734 66	LG-6 547 33	14 735 18	LG-6 548 07	14 735 79	LG-6 549 18
14 734 09	LG-0 776 43L	14 734 67	LG-6 547 33F	14 735 19	LG-6 548 08	14 735 80	LG-6 549 20
14 734 10	LG-0 776 45L	14 734 68	LG-6 547 39	14 735 20	LG-6 548 09	14 735 81	LG-6 549 22
14 734 11	LG-0 776 46L	14 734 75	LG-6 547 46	14 735 21	LG-6 548 10	14 735 82	LG-6 549 23
14 734 12	LG-6 535 65	14 734 76	LG-6 547 47	14 735 22	LG-6 548 11	14 735 83	LG-6 549 30
14 734 13	LG-6 535 66	14 73477	LG-6 547 48	14 735 23	LG-6 548 12	14 735 84	LG-6 549 31
14 734 14	LG-6 535 67	14 734 78	LG-6 547 49	14 735 25	LG-6 548 14	14 735 85	LG-6 549 32
14 734 15	LG-6 535 68	14 734 79	LG-6 547 50	14 735 32	LG-6 548 22	14 735 86	LG-6 549 33
14 734 30	LG-6 547 10	14 734 80	LG-6 547 51	14 735 33	LG-6 548 23	14 735 87	LG-6 549 34
14 734 31	LG-6 547 10F	14 734 81	LG-6 547 55	14 735 34	LG-6 548 24	14 735 88	LG-6 549 35
14 734 32	LG-6 547 11	14 734 82	LG-6 547 56	14 735 35	LG-6 548 25	14 735 89	LG-6 549 36
14 734 33	LG-6 547 11F	14 734 83	LG-6 547 57	14 735 36	LG-6 548 26	14 735 90	LG-6 549 37
14 734 34	LG-6 547 12	14 734 84	LG-6 547 59	14 735 38	LG-6 548 28	14 735 91	LG-6 549 38
14 734 35	LG-6 547 12F	14 734 85	LG-6 547 60	14 735 43	LG-6 548 54	14 735 96	LG-6 549 74
14 734 36	LG-6 547 13	14 734 86	LG-6 547 61	14 735 44	LG-6 548 55	14 735 97	LG-6 549 75
14 734 37	LG-6 547 13F	14 734 87	LG-6 547 63	14 735 45	LG-6 548 56	14 735 98	LG-6 549 76
14 734 38	LG-6 547 14	14 734 88	LG-6 547 64	14 735 46	LG-6 548 57	14 735 99	LG-6 549 77
14 734 39	LG-6 547 14F	14 734 89	LG-6 547 65	14 735 49	LG-6 548 62	14 128 02	LG-6 549 82
14 734 40	LG-6 547 15	14 734 99	LG-6 547 79	14 735 50	LG-6 548 63	14 128 03	LG-6 549 83
14 734 41	LG-6 547 15F	14 735 00	LG-6 547 80	14 735 52	LG-6 548 65	14 128 04	LG-6 549 86
14 734 42	LG-6 547 16	14 735 01	LG-6 547 81	14 735 53	LG-6 548 70	14 128 05	LG-6 549 87
14 734 43	LG-6 547 16F	14 735 02	LG-6 547 85	14 735 54	LG-6 548 71	14 128 06	LG-6 549 90
14 734 52	LG-6 547 25	14 735 03	LG-6 547 86	14 735 55	LG-6 548 72	14 128 07	LG-6 549 91
14 734 53	LG-6 547 25F	14 735 04	LG-6 547 87	14 735 56	LG-6 548 73	14 128 08	LG-6 549 92
14 734 54	LG-6 547 26	14 735 05	LG-6 547 89	14 735 57	LG-6 548 74	14 128 09	LG-6 549 93
14 734 55	LG-6 547 26F	14 735 06	LG-6 547 90	14 735 58	LG-6 548 75	14 128 10	LG-6 945 00
14 734 56	LG-6 547 27	14 735 07	LG-6 547 91	14 735 63	LG-6 548 86	14 128 11	LG-6 945 06
14 734 57	LG-6 547 27F	14 735 09	LG-6 547 93	14 735 64	LG-6 548 87		





## SEURAA MEITÄ

- @ www.legrand.fi
-  youtube.com/user/legrand
-  facebook.com/Legrand
-  twitter.com/Legrand
-  pinterest.com/legrandgroup
-  instagram.com/legrandnews



**Legrand Scandinavia A/S**  
Sommavägen 15  
573 41 Tranås - Ruotsi  
PUH. +46 (0) 31 19 91 50